



DT 2011/01

INSTRUKCJA
OBSŁUGI
I
MONTAŻU
ELEKTRYCZNEGO
OGRZEWACZA
WODY

VIZENGO

100 L

150 L

200 L

300 L



Prezentacja ogrzewacza wody Vizengo	3
1. Ogrzewacz wody	3
2. Programator zdalnego sterowania.....	4
Uruchamianie	5
1. Przepisy bezpieczeństwa	5
2. Pulpit sterowniczy	5
2.1 Nastawianie za pomocą pokrętle	5
3. Programator z funkcją zdalnego sterowania	6
3.1 Sprawdzenie wstępne.....	6
3.2 Lokalizacja programatora z funkcją zdalnego sterowania	7
Sposób obsługi pulpitu sterowniczego	10
1. Prezentacja	10
2. Praca	11
2.1 Praca z programatorem z funkcją zdalnego sterowania	11
2.2 Praca bez programatora z funkcją zdalnego sterowania	12
Praca programatora z funkcją zdalnego sterowania.....	15
1. Prezentacja	15
1.1 Część przednia	15
1.2 Część tylna	16
2. Pokazywanie dostępnej ilości c.w.u.....	16
3. Tryby pracy	17
3.1 Opis trybu.....	17
3.2 Sposób wyboru trybu	18
3.3 Sposób uaktywnienia trybu	18
4. Klawisz Informacje.....	24
4.1 Tryb Sérénité	24
4.2 W trybie Contrôle – Kontrola	25
4.3 W trybie Absencja.....	26
5. Inne funkcje	26
5.1 Cykl antybakteryjny	26
5.2 Praca w taryfie dziennej	27
5.3 Blokada programatora.....	28
Konserwacja i serwisowanie	29
1. Konserwacja ogrzewacza	29
1.1 Konserwacja w warunkach domowych	29
1.2 Opis podzespołów	30
1.3 Konserwacja przez autoryzowany serwis firmy Atlantic Polska.	32
1.4 Diagnostyka usterek	35
2. Konserwacja programatora z funkcją zdalnego sterowania.....	41
2.1 Zakładanie baterii	41
2.2 Procedura połączenia z ogrzewaczem	42
2.3 Nastawianie dnia i godziny	43
2.4 Wymiana baterii	44
Gwarancja – Obsługa serwisowa po sprzedaży – Zgodność	45
1. Warunki gwarancji	45
2. Zakres zastosowania gwarancji.....	45
2.1 Nienormalne warunki środowiskowe	45
2.2 Montaż niezgodny z przepisami, normami i zasadami sztuki, a mianowicie:.....	46
2.3 Nieprawidłowa konserwacja	46
3. Serwis posprzedażny	46
4. Zalecenia GIFAM.....	46
4.1 Zastosowanie	47
4.2 Konserwacja	47
4.3 Zmiany/przeróbki	47
4.4 Koniec żywotności.....	47
5. Deklaracja zgodności	48

Prezentacja ogrzewacza wody Vizengo

1. Ogrzewacz wody

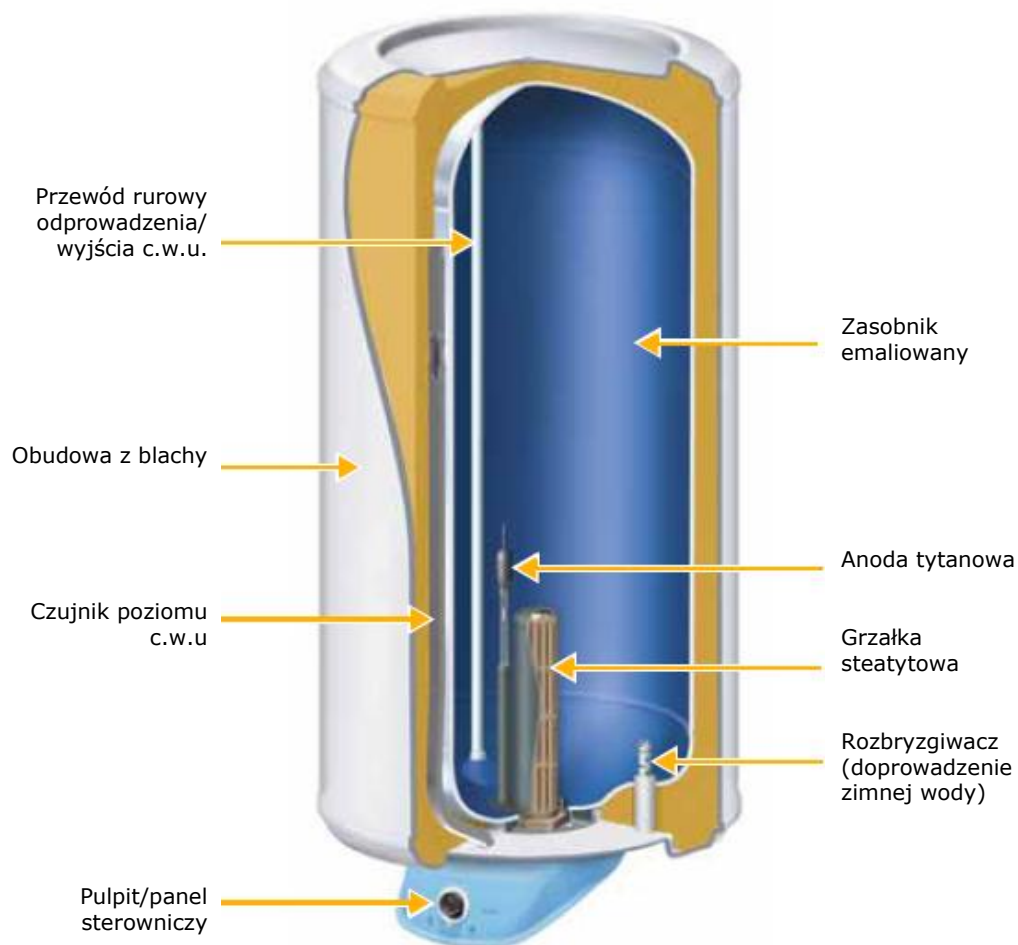

Ogrzewacz Vizengo, który został przez Państwa nabyty składa się z następujących pozycji:

- zbiornik pokryty warstwą zeszkłonej emalii zabezpieczającej;
- grzałka steatytowa łatwo wymienialna (bez opróżniania ogrzewacza);
- bezpiecznik termiczny zapewniający bezpieczeństwo w przypadku nienormalnego wzrostu temperatury;
- anoda tytanowa przewodzi prąd o słabym natężeniu; prąd ten zabezpiecza w sposób trwały zasobnik przed korozją;
- zintegrowany pulpit sterowniczy ogrzewacza ułatwiający diagnostykę usterek;
- innowacyjny system mierzący objętość pozostałej c.w.u.;
- termostat elektroniczny nowej generacji komunikujący się z programatorem z funkcją zdalnego sterowania.



2. Programator zdalnego sterowania

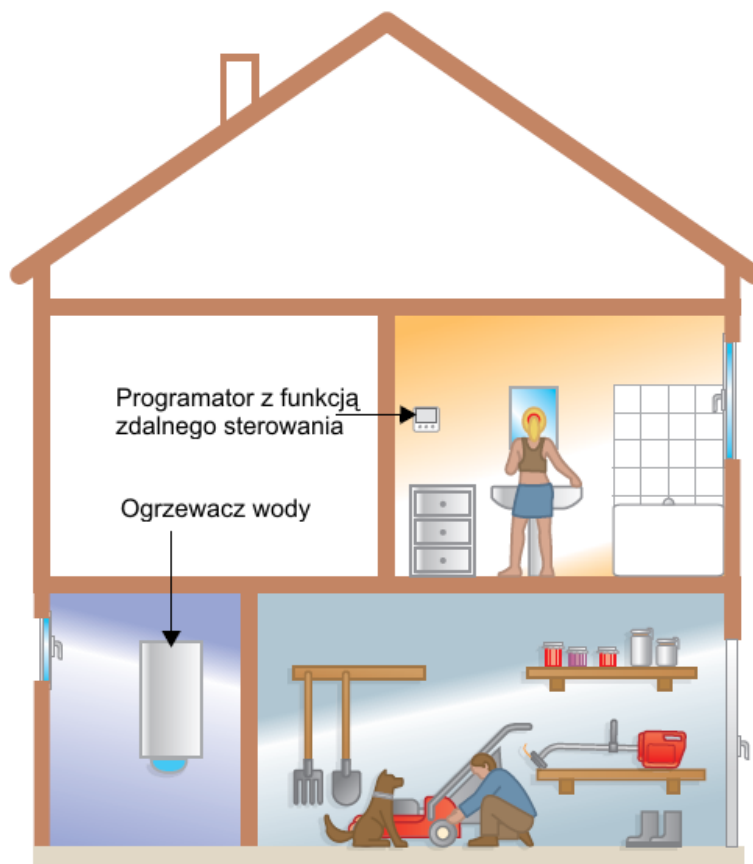

Celem uzyskania większej oszczędności oraz komfortu, ogrzewacz Vizengo wyposażony jest w programator z funkcją zdalnego sterowania umożliwiającą dostęp zdalny do wszystkich możliwości urządzenia:

- wyświetlanie dostępnej ilości c.w.u.;
- wybór najodpowiedniejszego trybu pracy (łagodność, sterowanie lub absencja);
- wyświetlanie stanu pracy (nagrzewanie, włączenie, usterka....).

Programator służący do zdalnego sterowania można przymocować na ścianie lub położyć na wsporniku.

Uruchamianie

1. Przepisy bezpieczeństwa

2. Pulpit sterowniczy

2.1 Nastawianie za pomocą pokrętła

Podczas pierwszego zastosowania, należy sprawdzić, czy pokrętło znajduje się w położeniu  .

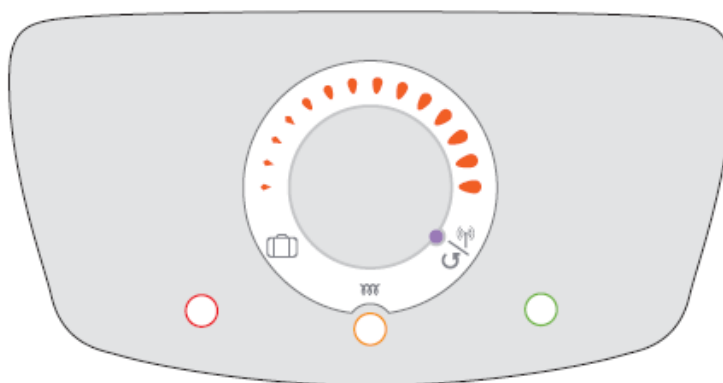



3. Programator z funkcją zdalnego sterowania

3.1 Sprawdzenie wstępne

Ładowanie akumulatora

Ogrzewacz musi być włączony do sieci co najmniej przez okres 16 godzin w sposób ciągły, aby akumulator mógł się naładować zapewniając transmisję do programatora z funkcją zdalnego sterowania.

W przypadku podwójnej taryfy (taryfa nocna/dzienna), należy za pomocą stycznika ogrzewacza wymusić jego pracę.



W przypadku niedostatecznego naładowania akumulatora komunikacja radiowa może być niepewna.

Zakładanie baterii w programatorze z funkcją zdalnego sterowania

Należy upewnić się co do prawidłowego włożenia baterii w programatorze. Patrz paragraf *Zakładanie baterii*, str. 40.

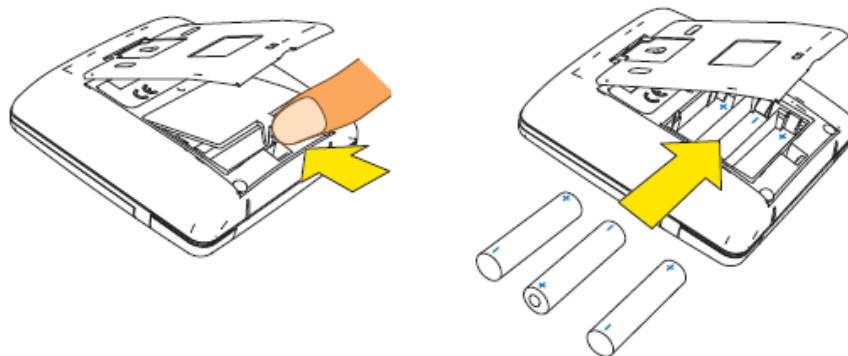

Ustawianie daty i godziny

Sprawdzić ustawienie dnia i godziny naciskając przycisk . Patrz paragraf *Nastawianie dnia i godziny*, str. 42.

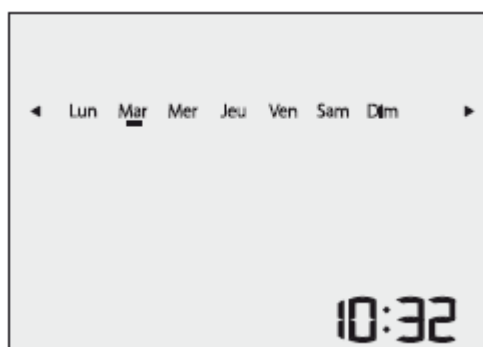

Nieprawidłowe nastawienie dnia i godziny może spowodować niewłaściwą pracę ogrzewacza.

Po sprawdzeniu, można przystąpić do montażu programatora z funkcją zdalnego sterowania.

3.2 Lokalizacja programatora z funkcją zdalnego sterowania

Zasięg pracy programatora zmienia się w zależności od napotkanych przeszkód (ściany, stropy). W większości przypadków zasięg jest na tyle duży, że można umieścić ten programator w dowolnym miejscu mieszkania.

► Zalecenia

- Programatora nie należy narażać na bezpośrednie działanie źródła wilgotności (łazienka, toaleta, ...).
- Maksymalna zalecana temperatura otoczenia w jakiej znajduje się programator nie może przekraczać w sposób ciągły 40°C.
- W celu zapewnienia prawidłowej pracy nie zaleca się mocowania programatora na wsporniku metalowym.

Jakość odbioru

Jakość odbioru programatora wyświetla się wciskając na 5 sekund klawisz



Poziom sygnału odbioru wyświetlany jest przez minutę, jeśli nie zostanie wciśnięty żaden inny klawisz.



W przypadku, gdy ekran wygląda jak na rysunku powyżej oznacza to dobry odbiór sygnału przez programator.



Aby to skorygować należy zmniejszyć odległość pomiędzy programatorem a podgrzewaczem. Jeśli problem nadal utrzymuje się, należy przystąpić do procedury łączenia. Patrz paragraf *Procedura łączenia ogrzewacza ustanawiania połączenia z ogrzewaczem wody*, str. 41.

Ustawienie na powierzchni płaskiej

Programator z funkcją zdalnego sterowania można ustawić na dowolnej płaskiej powierzchni. Celem zapewnienia lepszej stabilności, należy zwolnić z zatrzasków wspornik tylny, aby umieścić programator w położeniu pochylonym.

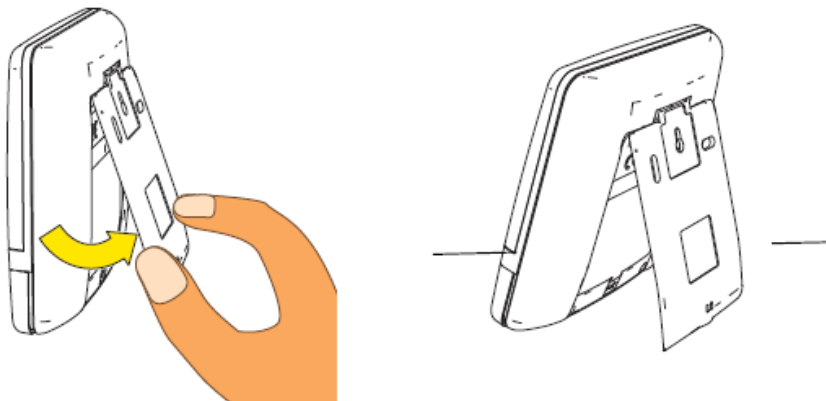

Mocowanie na ścianie

Aby zamocować programator na ścianie, należy najpierw odczepić wspornik mocujący znajdujący się w jego tylnej części:

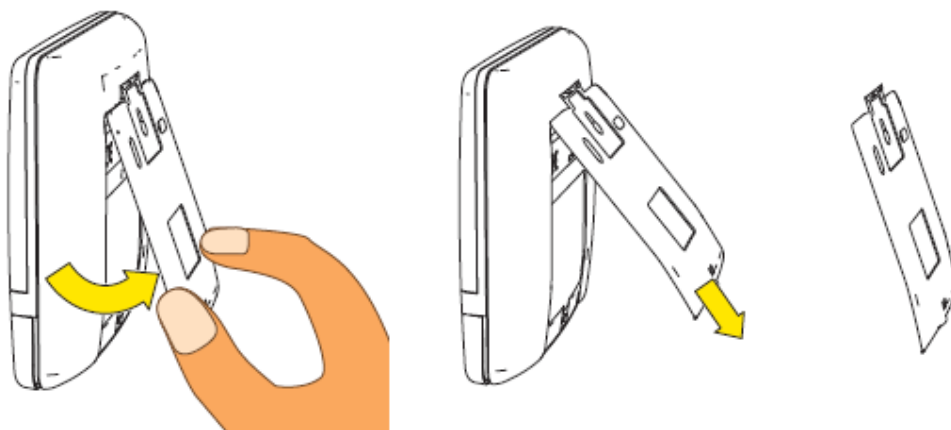

1. Odchylić podstawę wspornika

2. Pociągnąć celem zwolnienia zaczepów

Następnie przymocować wspornik do ściany za pomocą wkrętów (dostarczane) oraz kołków dostosowanych do danego muru.

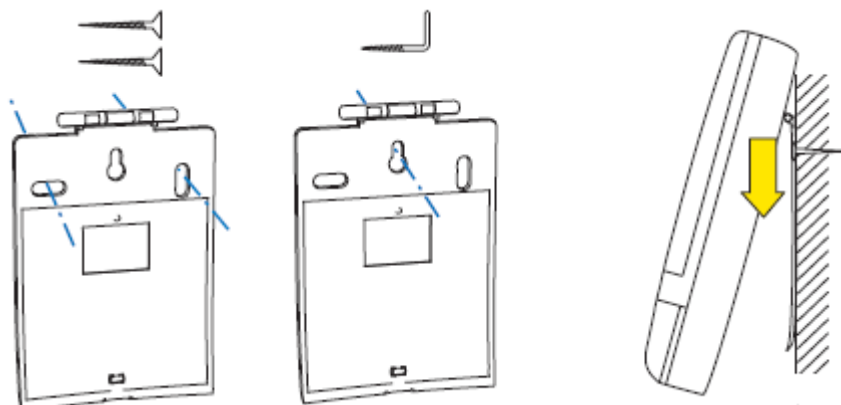

3. Skorzystać z otworów celem zamocowania wspornika na ścianie

4. Ustawić programator względem wspornika tak, aby zatrzask zadziałał

Sposób obsługi pulpitu sterowniczego

1. Prezentacja

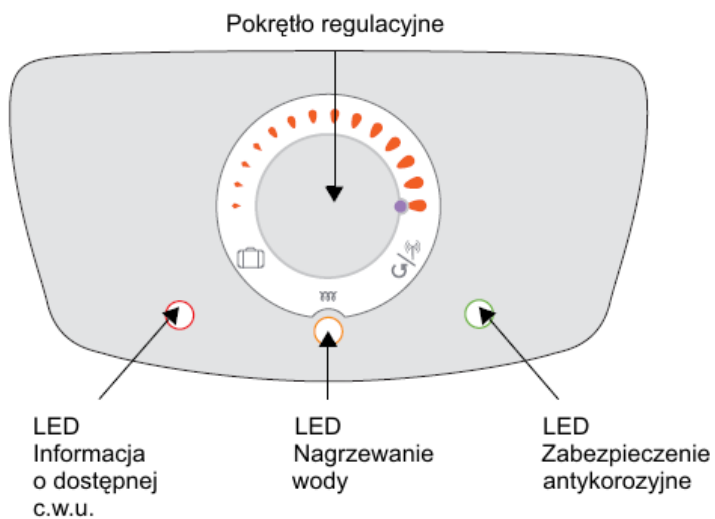



2. Praca

2.1 Praca z programatorem z funkcją zdalnego sterowania

Programator jest aktywny i działa poprawnie.

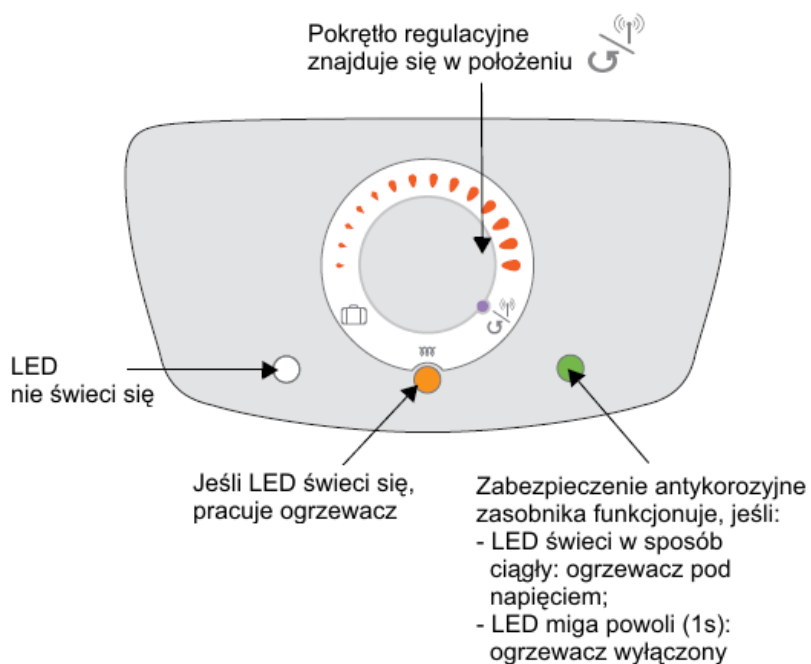

Jeśli diody LED zachowują się w sposób inny niż podano powyżej, oznacza to nieprawidłowe działanie ogrzewacza (patrz paragraf *Diagnostyka usterek*, str. 34).



Aby zapewnić prawidłową pracę programatora z funkcją zdalnego sterowania, pokrętko musi bezwzględnie znajdować się w położeniu





2.2 Praca bez programatora z funkcją zdalnego sterowania

Programator ten nie funkcjonuje w następujących przypadkach:

- pokrętło nie znajduje się w położeniu  i programator jest nieaktywny;
- baterie programatora są rozładowane;
- istnieje problem komunikacji pomiędzy ogrzewaczem i programatorem;
- programator jest uszkodzony.

W takim przypadku pokrętło umożliwia dostęp do następujących trybów:

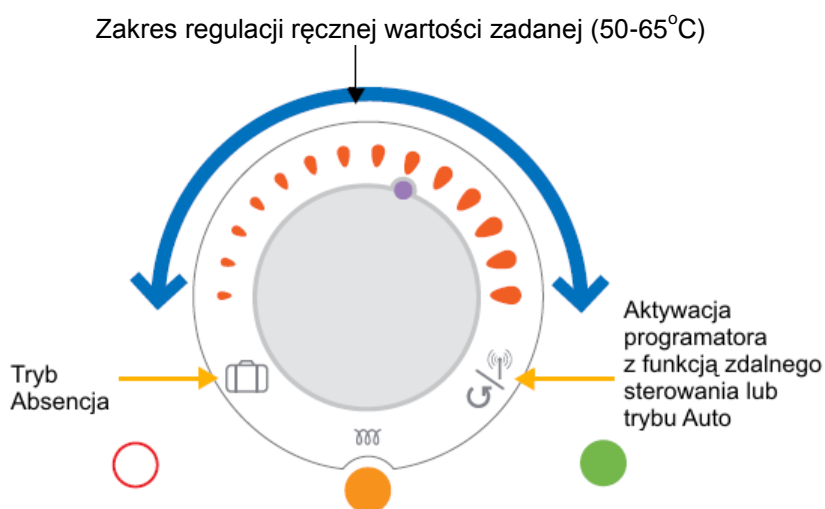



Piktogram	Tryb	Rodzaj pracy
	Absencja	Ogrzewacz nie działa przy dłuższej nieobecności równocześnie umożliwiając pracę systemu zabezpieczenia antykorozyjnego
	Regulacja ręczna	Użytkownik posiada możliwość ręcznej nastawy wartości zadanej (ok. 50-65°C)
	Auto	Ogrzewacz dostosowuje się automatycznie do potrzeb użytkownika, aby zapewnić najlepszy kompromis pomiędzy komfortem/ oszczędnością energii każdego dnia. ⚠ Uwaga, jeśli sposób korzystania z c.w.u. jest bardzo nieregularny, w tym trybie może wystąpić brak c.w.u.

W przypadku, gdy programator nie działa, dioda czerwona świeci się i oznacza co następuje:

Dioda LED	Stan	Znaczenie
	Nie świeci się	Pozostaje c.w.u. na ok. 4 prysznicie
	Miga	Miga krótko powtarza 3 razy: c.w.u. pozostaje na ok. 3 prysznicie Miga krótko powtarza 2 razy: c.w.u. pozostaje na ok. 2 prysznicie Miga krótko 1 raz: c.w.u. pozostaje na ok. 1 prysznic
	Świeci w sposób ciągły	Brak c.w.u.



Uwaga: aby spełnić wymagania C normy *NF Électricité Performance*, pokrętło musi znajdować się w następującym położeniu:

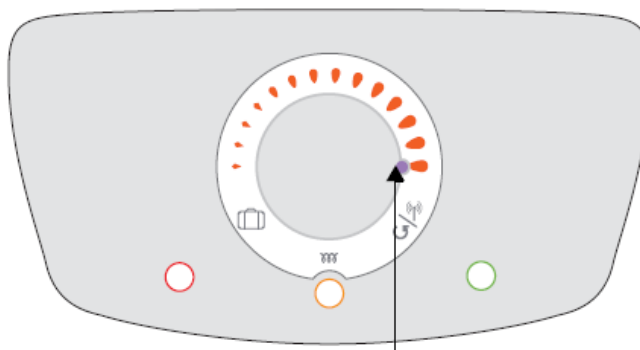

Położenie NF Performance

Praca programatora z funkcją zdalnego sterowania

1. Prezentacja

1.1 Część przednia

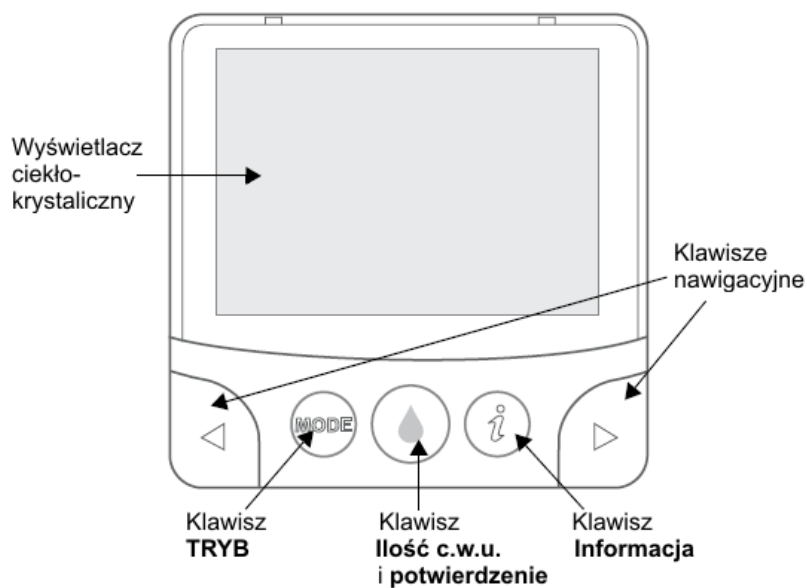

Domyślnie wyświetlacz jest wyłączony. Uruchamia się w przeciągu 15 sekund po naciśnięciu na klawisz. Podświetlenie działa w przypadku pracy programatora z funkcją zdalnego sterowania. Wygasa się po 7 sekundach bezczynności.



Nadmierne korzystanie z programatora ogranicza żywotność baterii.

1.2 Część tylna

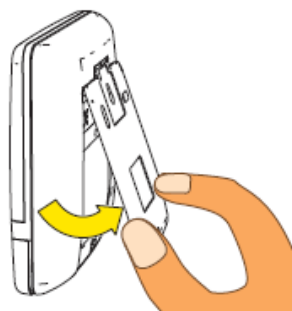

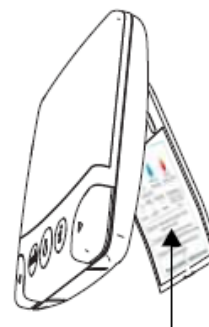

Odchylić klapkę mocowania z tyłu



Wewnątrz znajduje się szybkiego uruchamiania (część przednia – tylna i ruchoma)





2. Pokazywanie dostępnej ilości c.w.u.

Kropła znajdująca się na klawiszu środkowym świeci się okresowo. Jej kolor informuje o ilości dostępnej c.w.u.:

-  • jeśli kropła jest koloru pomarańczowego, ilość c.w.u. umożliwia wzięcie dwóch pryszniców lub więcej;
-  • jeśli kropła jest koloru niebieskiego, ilość dostępnej c.w.u. nie przekracza dwóch pryszniców.

Naciśnięcie klawisz środkowego umożliwia dokładniejsze określenie dostępnej c.w.u.

Piktogram prysznica  odpowiada średniemu prysznicowi (ok. 40 litrów wody o temperaturze 40°C).

Piktogram	Ilość pryszniców	Ilość litrów
	Ilość wody na co najmniej 4 prysznice lub 1 wannę	Powyżej 160 litrów przy 40°C
	Pozostaje wody na ok. 3 prysznice	Od 120 do 160 litrów przy 40°C
	Pozostaje wody na ok. 2 prysznice	Od 80 do 120 litrów przy 40°C
	Pozostaje wody na ok. 1 prysznic	Od 40 do 80 litrów przy 40°C
	Pozostaje mniej wody niż na ok. 1 prysznic	Od 0 do 40 litrów przy 40°C

Wyświetlacz	Znaczenie
 Świecą się kolejno 1/2/3 prysznice	Nagrzewanie c.w.u.

- ▶ Ostrzeżenie co do wyświetlania ilości c.w.u.
 - Ilość zużytej c.w.u. może zmieniać się w szerokim zakresie w zależności od osoby korzystającej. Piktogram  ma charakter wyłącznie informacyjny.
 - Wyświetlanie ilości c.w.u. zmienia się w zależności od sezonu, ponieważ zależne jest od temperatury zimnej wody w sieci.
 - W niektórych przypadkach oraz przy małej pojemności, ogrzewacz o pojemności 100 litrów i 150 litrów może pokazywać mniej niż 4 prysznice po okresie nagrzewania.
- Naciśnięcie klawisza środkowego wyświetla również aktualny tryb.

3. Tryby pracy

Klawisz  umożliwia wybór trzech trybów pracy:

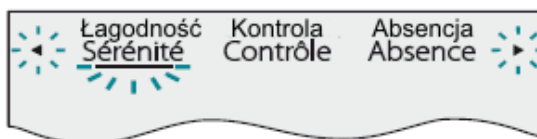

3.1 Opis trybu

Sérénité – Łagodność (tryb domyślny)

Ogrzewacz zajmuje się wszystkim

Dostosowuje się automatycznie do potrzeb użytkownika aby znaleźć najlepszy kompromis pomiędzy komfortem/oszczędnością energii dzień po dniu.



W przypadku nieregularnego zużycia c.w.u., w tym trybie może niestety brakować c.w.u.

Contrôle – Kontrola

Użytkownik sam kontroluje rytm korzystania

Użytkownik posiada możliwość zaprogramowania wymaganego programu komfortu dzień po dniu.

Absence - Absencja

Nie grzeje się c.w.u. na próżno oraz Użytkownik przewiduje

Podczas zaprogramowanego czasu nieobecności, woda nie jest podgrzewana ze względów oszczędnościowych. W przed dzień powrotu ogrzewacz włącza się automatycznie i wchodzi w tryb pracy w jakim był poprzednio.

W przypadku absencji, należy wybrać ten tryb a nie wyłączeniem zasilania elektrycznego ogrzewacza w celu:

- utrzymania zabezpieczenia antykorozyjnego ogrzewacza;
- utrzymanie ogrzewacza zabezpieczonego przed mrozem.

3.2 Sposób wyboru trybu

	Łagodność	Kontrola	Absencja
Zużycie powtarzalne	●	●	
Zużycie nieregularne		●	
Dłuższa nieobecność (powyżej tygodnia)			●
Absencja dokładnie powtarzająca się (1 dany dzień tygodnia)		●	

Zużycie powtarzalne

Zużycie podobne każdego tygodnia. Przykład: zużywam dużo wody w niedzielę oraz mało wody w poniedziałki.

Zużycie nieregularne

Zużycie różne dla różnych tygodni. Przykład: nie zużywam takich samych ilości wody w każdą niedzielę.

W celach oszczędnościowych, należy wybrać tryb **Sérénité – Łagodność**, a nie tryb **Contrôle – Kontrola**. W przypadku stwierdzenia braku c.w.u., oznacza to, że tryb nie jest przystosowany do trybu zużycia. W takim przypadku lepszy będzie tryb **Contrôle – Kontrola**.

3.3 Sposób uaktywnienia trybu

Wcisnąć klawisz .

Sérénité – Łagodność

Przesunąć podkreślenie na tryb **Sérénité – Łagodność** za pomocą strzałek

nawigacyjnych, a następnie zatwierdzić klawiszem środkowym .

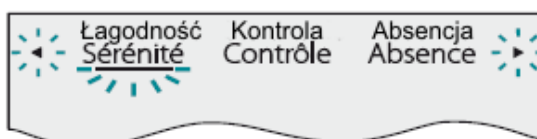

Z chwilą pojawienia się symbolu **OK** tryb został zatwierdzony.



Contrôle – Kontrola

Przesunąć podkreślenie na tryb **Contrôle – Kontrola** za pomocą klawiszy nawigacyjnych a następnie zatwierdzić klawiszem środkowym .



Celem wyświetlenia lub zmiany poziomu komfortu danego dnia tygodnia, ustawić podkreślenie na żądany dzień za pomocą strzałek nawigacyjnych.

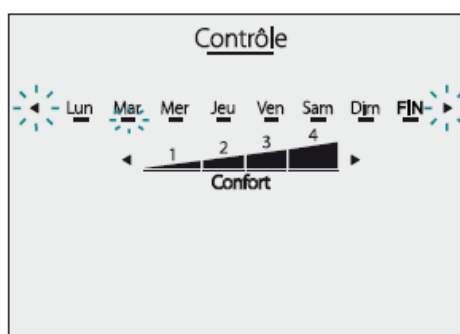

Pojawia się ustawiony poziom komfortu.

Jeśli chcemy zmienić ustawienie, należy wcisnąć klawisz środkowy , a następnie wybrać dany poziom przy pomocy strzałek nawigacyjnych.

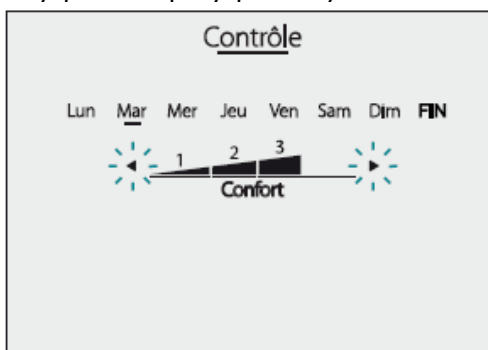

Celem zatwierdzenia poziomu komfortu oraz powrotu do wyboru dnia,

należy wcisnąć klawisz środkowy .

Celem zatwierdzenia całego tygodnia należy wybrać symbol **FIN** na końcu

linii i nacisnąć na klawisz środkowy .



Z chwilą pojawienia się symbolu **OK**, zakończyło się programowanie tygodnia.



► Poziom komfortu

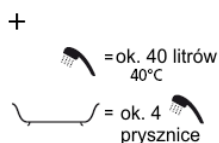

Poziom komfortu nastawia się w przedziale od 0 do 4. Niski poziom komfortu sprzyja oszczędnościom, natomiast poziom podwyższony gwarantuje większą ilość dostępnej c.w.u.

Dla takiego samego wybranego poziomu, ilość dostarczanej c.w.u. zależy od temperatury zimnej wody w sieci. A więc ulega ona zmianie w zależności od sezonu.

W poniższej tabeli podano szacunkową ilość dostępnej c.w.u. w zależności od wybranego poziomu komfortu (przy temperaturze wody w sieci 15°C).

Poziom komfortu	Wartość orientacyjna wartości zadanej	Dostępna ilość c.w.u. w zależności od pojemności	
	Nie działa ogrzewanie	Nie przewidziano zużycia c.w.u.	
	Temperatura min. ok. 53°C	100 litrów 150 litrów 200 litrów 250 litrów 300 litrów	3 4,5 6 8 10
	Temperatura ok. 57°C	100 litrów 150 litrów 200 litrów 250 litrów 300 litrów	3,5 5 7 9 11
	Temperatura ok. 61°C	100 litrów 150 litrów 200 litrów 250 litrów 300 litrów	4 5,5 8 10 12
	Temperatura max. ok. 65°C	100 litrów 150 litrów 200 litrów 250 litrów 300 litrów	4,5 6 9 11 13

Aby spełnić wymagania kategorii C normy *NF Performance*, należy uaktywnić tryb **Contrôle – Kontrola** z poziomem komfortu **4** dla każdego dnia tygodnia.

Absence – Absencja

Umieścić podkreślenie pod trybem **Absencja**, a następnie zatwierdzić klawisz środkowym .

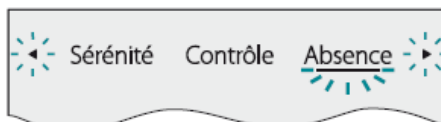

Zadać ilość dni absencji za pomocą strzałek nawigacyjnych.

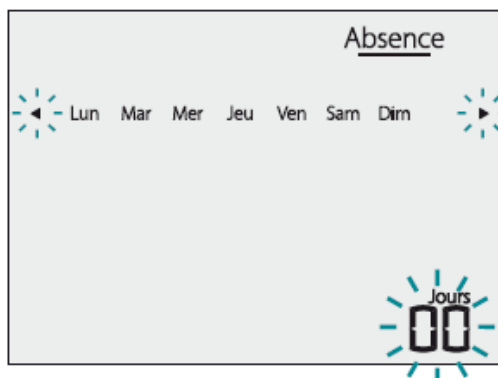

Licznik dni/tygodnie określa orientacyjny czas trwania nieobecności. Kursor przemieszcza się i zaznacza dzień powrotu.

▶ **Przykład**

Jest poniedziałek. Przewiduje się nieobecność wynoszącą 12 dni, a więc powrót nastąpi w sobotę następnego tygodnia.

- Nacisnąć klawisz nawigacyjny prawy celem przemieszczenia kursora na żądany dzień. Zwiększa się liczba dni/tygodni.

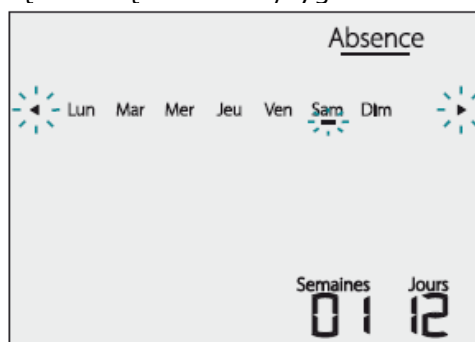

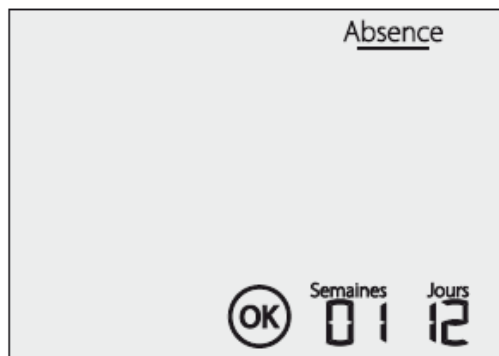

- Celem zatwierdzenia należy wcisnąć klawisz środkowy .

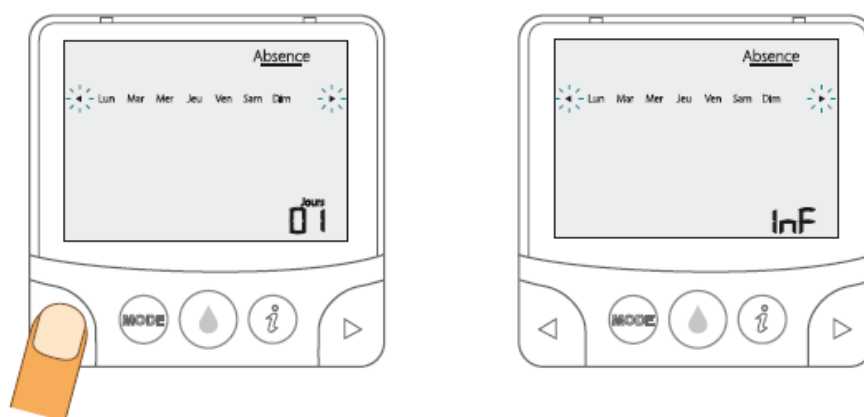

Ogrzewacz automatycznie uruchamia się w przeddzień powrotu tak, że dostępna jest c.w.u.

Czas trwania zaprogramowanej nieobecności wynosi maksymalnie 99 dni. W przypadku dłuższej nieobecności, należy wybrać **Inf – Określony** – (wartość mniejsza od 1) lub też pozostawić wartość licznika na 0 dni (wartość domyślna).



- Celem zatwierdzenia, należy wcisnąć klawisz środkowy .

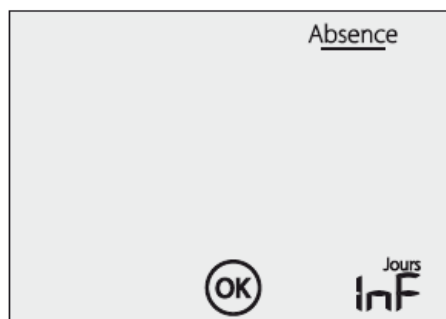



W takim przypadku data powrotu jest nieznaną i ogrzewacz nie włączy się automatycznie.

W przypadku powrotu przed datą zaprogramowaną lub w przypadku zaprogramowania czasu nieokreślonego, należy wejść ręcznie w żądany tryb (**Sérénité – Łagodność** lub **Contrôle – Kontrola**).

W przypadku gdy aktywny jest tryb **Absence – Absencja**, wciśnięcie klawisza środkowego umożliwia odczyt pozostałych dni nieobecności.

4. Klawisz Informacje

Klawisz  umożliwia dostęp do różnych informacji w zależności od wybranego trybu. Niezależnie od trybu, klawisz ten podaje dzień (podkreślony) oraz aktualną godzinę jak również wybrany tryb. Aby wyjść

z niego należy ponownie wcisnąć klawisz .



Uwaga: Dostępne informacje odnoszą się do poprzedniego tygodnia.

4.1 Tryb Sérénité

Klawisz  podaje poziom komfortu poszczególnych dni ubiegłego tygodnia (w tym trybie dany poziom komfortu obliczany jest automatycznie przez ogrzewacz).

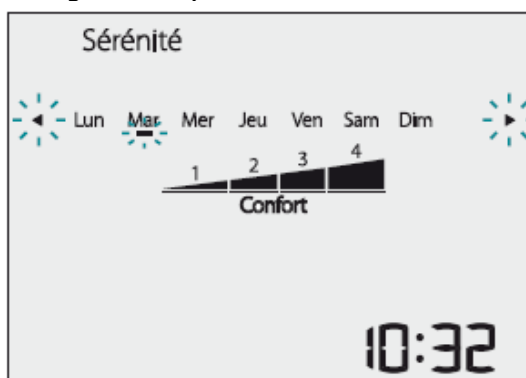



4.2 W trybie Contrôle – Kontrola

Klawisz  podaje poziom komfortu poszczególnych dni poprzedniego tygodnia.

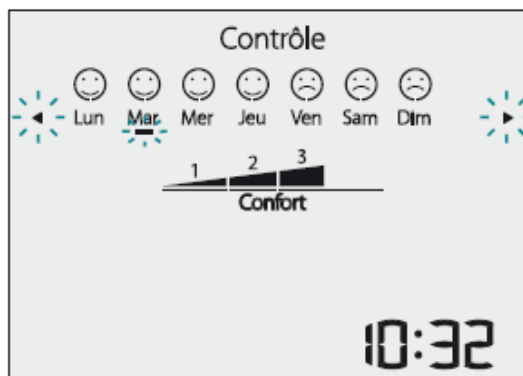
Te piktogramy „uśmieszków” umieszczone są powyżej każdego dnia tygodnia. Określają one dostosowanie pomiędzy poziomem wybranego komfortu oraz faktycznym zużyciem danego dnia. Dzięki temu możliwe jest lepsze dopasowania programowania.



Znaczenie symboli (piktogramów)

Piktogram	Znaczenie
	Zaprogramowany poziom komfortu doskonale dostosowany do zużycia
	<p>Niedostosowany poziom komfortu. Może to oznaczać dwie rzeczy:</p> <ul style="list-style-type: none"> brakło c.w.u. lub ryzyko jej braku lub pozostała duża ilość c.w.u. (wybrany poziom komfortu jest nieekonomiczny). <p>O ile jest to możliwe, pojawia się wskazówka (migocze zalecany poziom).</p> <p>Celem akceptacji tej wskazówki należy wcisnąć klawisz środkowy. Piktogram zmieni się na „śmiejący się”.</p> <p>W przeciwnym przypadku należy przejść do następnego dnia (za pomocą strzałek nawigacyjnych) lub wyjść z menu.</p>

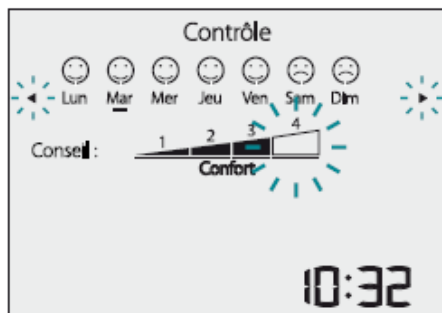

Brak c.w.u. lub ryzyko jej braku

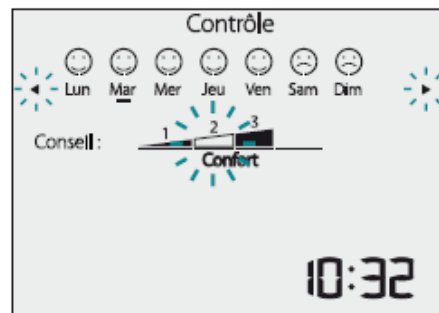

Wytwarzanie c.w.u. bardzo ważne. Nie zużyto
wszystkiej c.w.u. znajdującej się w
zasobniku.

4.3 W trybie Absencja

Na wyświetlaczu podawany jest wyłącznie aktualny dzień i godzina.

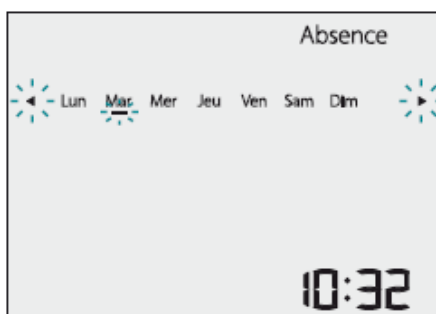

5. Inne funkcje

5.1 Cykl antybakteryjny

W trybie **Sérénité – Łagodność** uaktywnia się funkcja przeciw bakteryjna. Funkcja ta zapobiega rozwojowi bakterii podgrzewając c.w.u. w zasobniku do temperatury 65°C. Uaktywnia się ona w przypadku, gdy temperatura przechowywania wody nie przekracza 60°C w przeciągu trzech tygodni.

Cykl przeciw bakteryjny uruchamia się automatycznie pod koniec okresu zaprogramowanej nieobecności.

Aby użytkownik nie dziwił się podwyższoną temperaturą c.w.u., na ekranie

pojawia się piktogram .

Piktogram pojawia się w dniu poprzedzającym cykl (o 18:00 godzinie) aż do następnego nagrzewania.





Wyłącznik
w położeniu 1



5.2 Praca w taryfie dziennej

W przypadku podwójnej taryfy (taryfa nocna/dzienna), gdy wystąpi brak c.w.u. w ciągu dnia, istnieje możliwość włączenia ogrzewania poprzez przełączenie wyłącznika taryfy nocnej na tablicy elektrycznej (ustawić w położenie 1).

W czasie tego nagrzewania, na interfejsie podany jest pozostały czas ogrzewania oraz dostępność c.w.u.

Informacja	Treść na wyświetlaczu	Znaczenie
Czas potrzebny do nagrzewania	 <p>1 segment reprezentuje minimum 0,5 godziny nagrzewania</p> <p>Podświetlone segmenty koła orientacyjnie podają czas nagrzewania</p>	 <p>1 segment nie jest podświetlony: pozostaje ½ godziny nagrzewania</p>
		 <p>6 segmentów nie jest podświetlonych: pozostaje 3 godziny nagrzewania</p>
Dostępność c.w.u.	 <p>Kolejno podświetlają się 1/2/3 prysznice</p>	Woda o temperaturze co najmniej 50°C
	 <p>W sposób ciągły podświetlone są dwa prysznice</p>	Woda o temperaturze powyżej 50°C

Po zakończeniu nagrzewania, koło znika i na wyświetlaczu dostępna jest informacja na temat ilości c.w.u. poprzez wciśnięcie klawisza środkowego



► Uwagi

- Informacja na temat czasu potrzebnego do nagrzewania wody ma charakter informacyjny.
- Na początku pracy wymuszonej czas nagrzewania jest przeszacowany. Dokładność zwiększa się w miarę postępowania nagrzewania.
- Nie zaleca się przerywania pracy wymuszonej, ponieważ powoduje to niedokładne wskazanie dostępnej ilości c.w.u.

5.3 Blokada programatora

Istnieje możliwość zablokowania programatora z funkcją zdalnego sterowania celem nie dopuszczenia do jakichkolwiek niepożądanych manipulacji.

Uaktywnienie blokady

Nacisnąć równocześnie obie strzałki nawigacyjne: prawą i lewą i przytrzymać przez 2 sekundy.

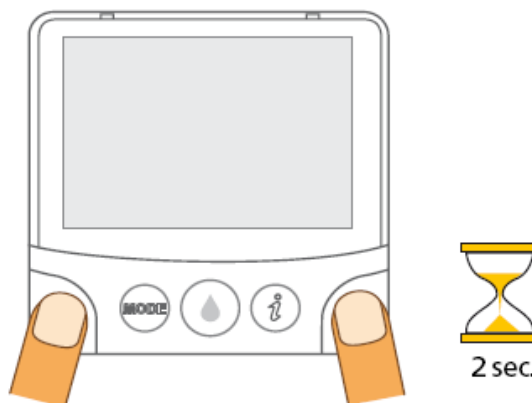

Pojawia się piktogram kłódki .

Znoszenie blokady

Nacisnąć równocześnie i przytrzymać klawisze **Strzałka** prawa i lewa na 2 sekundy.

Dostępne funkcje

Gdy aktywna jest funkcja **Blokada**, naciśnięcie na dowolny klawisz umożliwia wyświetlanie:

- ilości dostępnej pozostałej c.w.u.
- aktualnego trybu.

Pozostałe funkcje są niedostępne.

Konserwacja i serwisowanie

1. Konserwacja ogrzewacza



Wyłączyć bezwzględnie zasilanie elektryczne urządzenia przed zdjęciem pokrywy.

1.1 Konserwacja w warunkach domowych

Zapobieganie

Ogrzewacz wymaga ograniczonej konserwacji przez użytkownika:

- Należy przesterować zespół zaworów bezpieczeństwa raz lub dwa razy w miesiącu celem usunięcia pozostałości kamienia kotłowego i sprawdzenia poprawności działania.
- Okresowo należy sprawdzać funkcjonowanie LED-a zielonego. W przypadku, gdy LED nie świeci lub miga nienormalnie, należy skontaktować się z autoryzowanym serwisem firmy Atlantic Polska celem uzyskania porady.
- Okresowo należy sprawdzać występowanie usterki na programatorze z funkcją zdalnego sterowania. W przypadku pojawienia się usterki na ekranie, patrz paragraf *Tabela pomocy diagnostycznej*, strona 35.
- W przypadku anomalii, braku grzania, lub wydostawania się pary podczas czerpania wody, należy wyłączyć zasilanie elektryczne i powiadomić autoryzowany serwis firmy Atlantic Polska.

Aby ogrzewacz wody mógł poprawnie pracować przez wiele lat, co 2 lata, przedstawiciel firmy Atlantic winien sprawdzić jego wyposażenie.

Opróżnianie

W regionach o bardzo zasadowej wodzie (Th > 20° F), zaleca się jej zmiękczenie.

Twardość wody winna przekraczać 15° F. Zastosowanie środka zmiękczającego nie powoduje utraty naszej gwarancji pod warunkiem, że jest on dopuszczony przez CSTB do stosowania na terenie Francji, jest podawany zgodnie z przepisami sztuki oraz regularnie sprawdzany i poddawany zabiegom konserwacyjnym.

- Ustawa n° 2001-1220 z dnia 20 grudnia 2001 i okólnik DGS/SD 7A.
- Ustawa n° 2002-571 z dnia 25 listopada 2002.
- Spełnienie wymagań DTU 60.1

Należy opróżnić ogrzewacz celem usunięcia kamienia kotłowego lub w przypadku, gdy urządzenie nie będzie pracować przez dłuższy czas w pomieszczeniu narażonym na działanie niskich temperatur (poniżej zera). Należy postępować w sposób następujący:

1. Wyłączyć zasilanie elektryczne za pomocą wyłącznika;
2. Zamknąć dopływ zimnej wody;
3. Otworzyć kurek c.w.u. lub poluzować króciec c.w.u.;
4. Otworzyć kurek opróżniania zespołu zaworów bezpieczeństwa.

1.2 Opis podzespołów

Podzespoły ogrzewacza pionowego przyściennego (VM)

Wiązka przewodów ACI (niebieski i czerwony)

Czujnik bezpieczeństwa / regulacja

Grzałka

Karta mocy

Czujnik poziomu
c.w.u.

Moduł radio
(zasilanie bardzo
niskim napięciem)

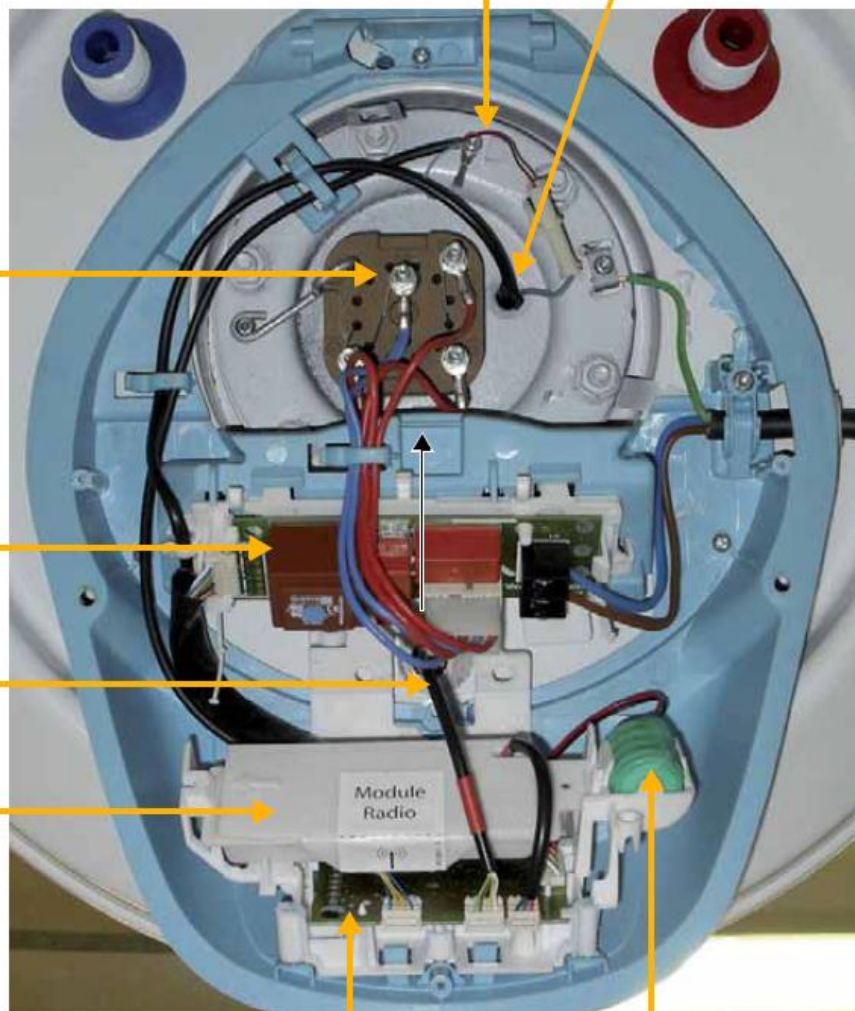

Karta sterowania

Akumulator

Podzespoły ogrzewacza pionowego na podstawie (VS)

Przewody ACI (niebieski i czerwony)

Czujnik poziomu c.w.u.

Czujnik
bezpieczeństwa /
regulacja

Grzałka

Karta mocy

Karta regulacji

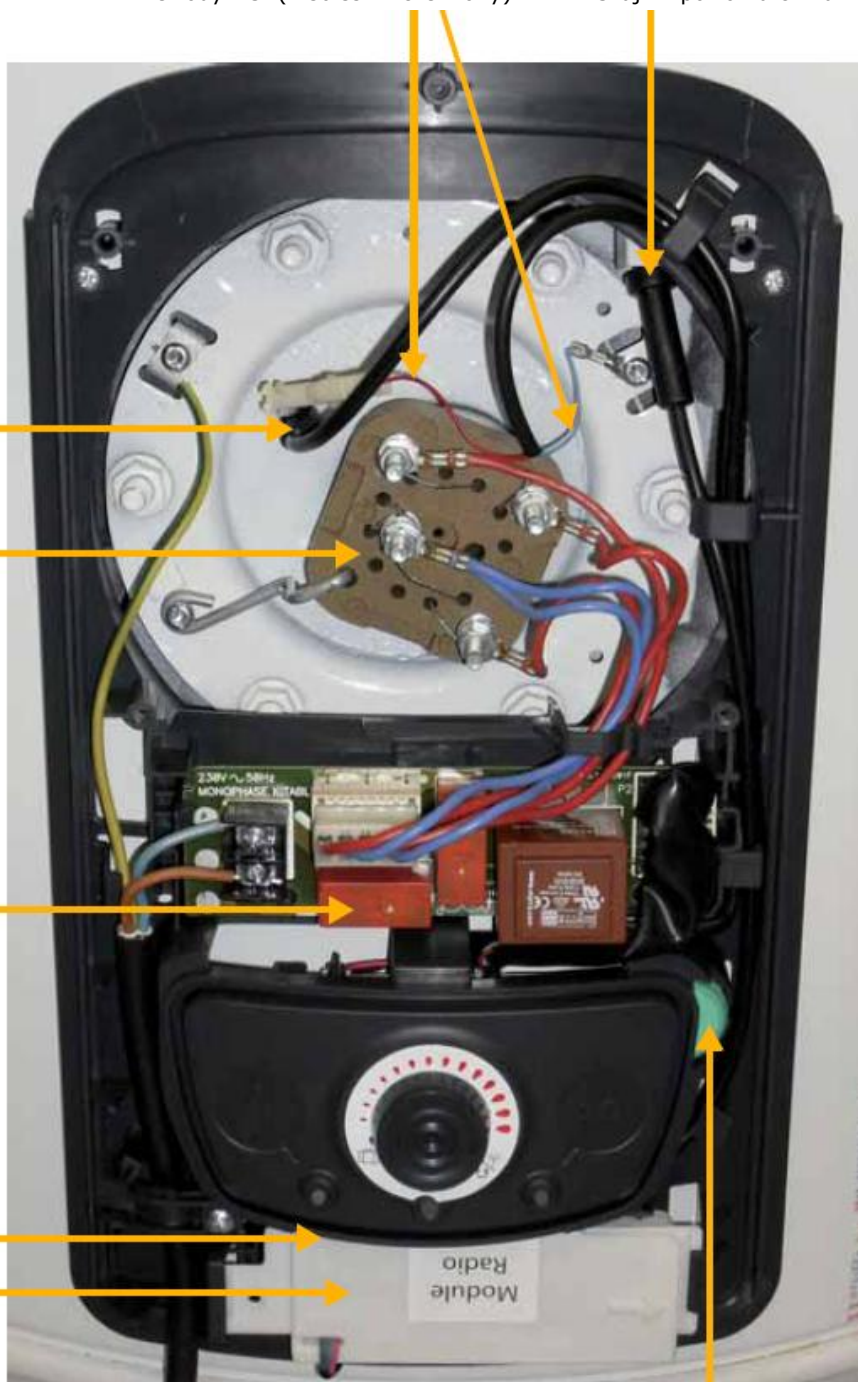
Moduł radio
(zasilanie bardzo
niskim napięciem)

Akumulator

1.3 Konserwacja przez autoryzowany serwis firmy Atlantic Polska.

Poniżej podano procedurę usuwania kamienia kotłowego:

1. Wyłączyć bezwzględnie zasilanie elektryczne urządzenia.
2. Odkręcić trzy śruby i zdjąć pokrywę.
3. Odłączyć kabel zasilający na zaciskach termostatu, następnie przewód uziemienia podłączony do zasobnika.
4. Rozłączyć złącze grzałki na karcie mocy.

Pionowy przyścienny

Pionowy na podstawie

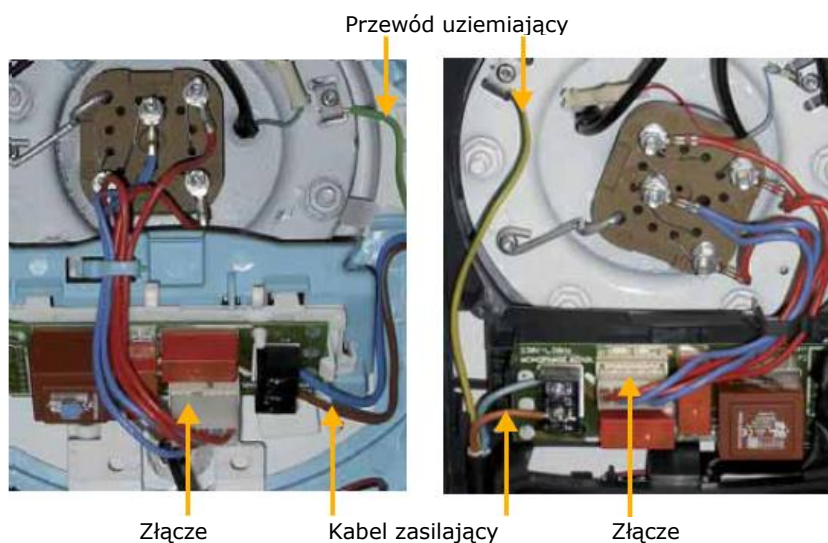

5. Rozłączyć złącze przewodu czerwonego i odkręcić końcówkę przewodu niebieskiego.

Końcówka przewodu niebieskiego

Końcówka przewodu niebieskiego

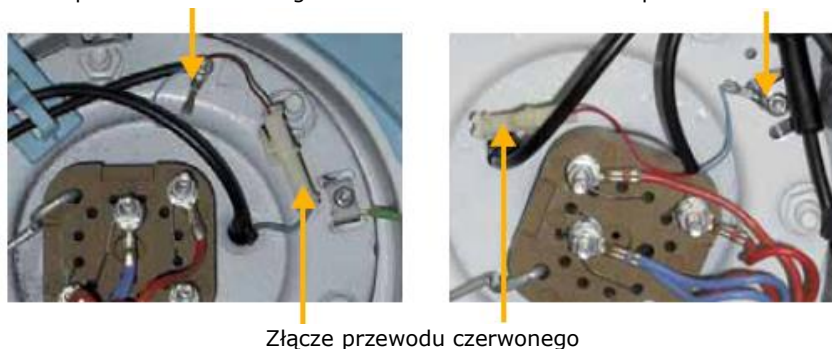

6. Zwolnić z zatrzasków skrzynkę karty radio z podstawy z plastiku i odłączyć jej złącze z karty regulacji.

Pionowy przyścienny

Pionowy na podstawie

Skrzynka karty radia

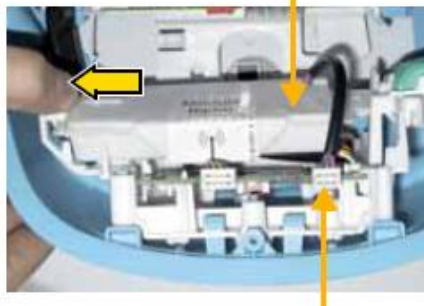

Złącze karty regulacji

7. Odłączyć złącza od dwóch czujników karty regulacji.

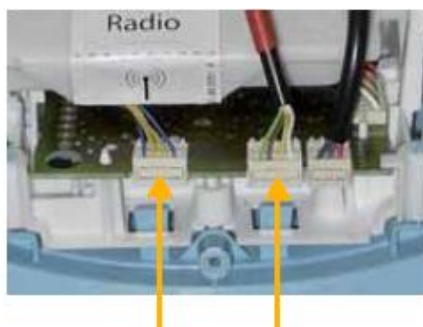

Złącze czujników karty regulacji

8. Odkręcić wspornik z plastiku (3 śruby dla modelu VM, 2 śruby dla modelu VS) i odsunąć na bok. Czujniki winny pozostać na swym miejscu na ogrzewaczu.



9. Opróżnić zasobnik i zdemontować zespół grzewczy (osłonę i grzałkę).
10. Usunąć kamień kotłowy w postaci mułu lub płytek na spodzie zasobnika i dokładnie oczyścić osłonę. Zabrania się zdrapywania lub odbijania kamienia kotłowego od ścianek ponieważ może to spowodować uszkodzenie pokrycia wewnętrznego ogrzewacza.
11. Anoda zabezpieczenia przed korozją jest wykonana z tytanu i nie wymaga żadnej kontroli ani wymiany.
12. Założyć zespół grzewczy z użyciem nowej uszczelki i dokręcić umiarkowanie oraz stopniowo nakrętki (dokręcanie na krzyż).
13. Napełnić ogrzewacz wody przy otwartym kurku ciepłej wody; wypływ wody wskazuje na napełnienie ogrzewacza.
14. Sprawdzić szczelność ogrzewacza na poziomie uszczelki i dopiero po tym, założyć termostat ze wspornikiem postępując w odwrotnej kolejności do opisanego powyżej.
15. Włączyć zasilanie ogrzewacza i sprawdzić działanie programatora z funkcją zdalnego sterowania.
16. Ponownie sprawdzić następnego dnia szczelność uszczelnienia, i w razie potrzeby lekko dokręcić nakrętki.

1.4 Diagnostyka usterek

Test Radio

Patrz paragraf *Lokalizacja programatora z funkcją zdalnego sterowania*, str.6.

Wyświetlanie usterek

W przypadku wykrycia usterki na ekranie pojawiają się następujące piktogramy:













Ekran	Klawisz środkowy	Usterka	Sposób postępowania
	 lub 	Usterka odbioru sterowania z programatora	<ul style="list-style-type: none"> • Stale wyświetlanie (cała doba) Patrz paragrafy <i>Wstępne sprawdzania</i>, str.5 oraz <i>Lokalizacja programatora z funkcją zdalnego sterowania</i>, str.6. • Wyświetlanie wyłącznie w taryfie dziennej Sprawdzić LED zielony na pulpicie sterowania ogrzewacza. Jeśli nie świeci się, patrz <i>Tabela pomocnicza diagnostyki</i> z opisem odnośnie usterki „LED zielony nie świeci się w taryfie dziennej”.
	 lub 	Rozładowane baterie programatora	<ul style="list-style-type: none"> • Wymienić baterie Po wymianie baterii nie ma sensu ustawiać połączenia. Ta informacja jest zarejestrowana w produkcji. Natomiast należy nastawić dzień i godzinę, patrz paragraf <i>Nastawianie dnia i godziny</i>, str.42.
		<p>Główna nieprawidłowość. Na ekranie pojawia się kod z podaniem typu usterki.</p> 	<ul style="list-style-type: none"> • Skontaktować się z serwisem Atlantic • Patrz paragraf <i>Tabela pomocnicza diagnostyki</i>, str.35

Tabela pomocnicza diagnostyki





Opis







	LED nie świeci
	LED świeci
	LED miga szybko (usterka pracy)
	LED miga powoli (± 1 sekunda)



► Uwagi





W przypadku prawidłowej pracy, LED zielony miga wolno jeśli ogrzewacz nie jest podłączony i świeci się w sposób ciągły w przypadku podłączenia ogrzewacza do sieci.

W przypadku nieprawidłowego działania, LED zielony miga szybko..

Usterka	Wyświetla nie na ekranie	LED ogrzewacza	Możliwa przyczyna	Sposób usunięcia
Brak nagrzewania Brak c.w.u		LED miga wolno (ok.1 sekunda) 	Brak zasilania elektrycznego ogrzewacza	Sprawdzić prawidłowość działania w pracy wymuszonej i/lub położenie wyłącznika
		W przypadku, gdy ogrzewacz jest zasilany: 	W trybie Absencja lub Kontrola wybranym na programatorze przy poziomie komfortu nastawionym na 0 	Sprawdzić wybrany tryb na programatorze.
		Jeśli na ogrzewaczu nie ma napięcia (taryfa dzienna) 	Uszkodzony czujnik regulacji	Sprawdzić prawidłowość podłączenia oraz rezystancję czujnika (patrz paragraf <i>Sprawdzanie czujnika regulacji</i> , str. 40).

Usterka	Wyświetla nie na ekranie	LED ogrzewacza	Możliwa przyczyna	Sposób usunięcia
		<p>Jeśli na ogrzewaczu jest napięcie</p>  <p>Jeśli na ogrzewaczu nie ma napięcia (taryfa dzienna):</p> 	Uszkodzona grzałka lub karta mocy	<p>Sprawdzić obecność napięcia oraz grzałkę za pomocą miernika uniwersalnego.</p> <p>Wymenić grzałkę lub kartę mocy.</p>
Err.7			Otwarty obwód ACI: Złe połączenie przewodów ACI lub przerwa	Skontaktować się z serwisem Atlantic. Sprawdzić połączenie przewodów ACI. Przywrócić połączenie lub wymienić w razie potrzeby.
			Otwarty obwód ACI: brak wody w ogrzewaczu	Napełnić ogrzewacz w razie konieczności.
Err.3			Brak czujnika regulacji, źle podłączony lub uszkodzony	Skontaktować się z serwisem Atlantic. Sprawdzić czy jest czujnik i czy jest on dobrze podłączony. W razie potrzeby wymienić
Err.4			Brak czujnika ilości c.w.u., czujnik źle podłączony lub uszkodzony	
Err.9			Przejęcie w tryb bezpieczeństwa w przypadku przegrzania. Wyłączyć zasilanie elektryczne ogrzewacza	Skontaktować się z serwisem Atlantic.
			Termostat uszkodzony lub brak napięcia na ogrzewaczu	Skontaktować się z serwisem Atlantic. Sprawdzić obecność napięcia na ogrzewaczu. Jeśli napięcie istnieje, wymienić termostat elektroniczny.

Usterka	Wyświetlenie na ekranie	LED ogrzewacza	Możliwa przyczyna	Sposób usunięcia
Za zimne c.w.u.		Normalnie	Za niska temperatura magazynowania c.w.u.	Uprzywilejować tryby Kontrola przy podwyższonym poziomie komfortu (patrz paragraf <i>W trybie Kontrola</i> , str.24)
		Normalnie	Zbyt krótki czas zasilania elektrycznego ogrzewacza	Skontaktować się z serwisem Atlantic. Sprawdzić prawidłowość działania stycznika Taryfa dzienna/nocna oraz w razie konieczności wymienić
		Normalnie	Częściowo uszkodzona grzałka	Skontaktować się z serwisem Atlantic. Sprawdzić elementy grzewcze grzałki. Jeśli są uszkodzone wymienić grzałkę.
		Normalnie	Powrót zimnej wody c.w.u.	Zamknąć dopływ zimnej wody zaworem odcinającym zespół zaworów bezpieczeństwa. Otworzyć zawór mieszający w położeniu c.w.u. Jeśli zimna woda wypływa w sposób ciągły, zawór mieszający jest uszkodzony. Wymienić go. W ten sam sposób sprawdzić wszystkie zawory mieszające znajdujące się w mieszkaniu.
Niegodność pomiędzy wyświetlanie m a dostępną ilością c.w.u.		Normalnie	Aktywacja przerwana przed zakończeniem cyklu grzewczego	Nie zaleca się przerywania aktywacji przed końcem. (Patrz paragraf <i>Aktywacja taryfy dziennej</i> , str. 26)
		Normalnie	Taryfikacja z co najmniej dwoma okresami taryfy nocnej w ciągu dnia	Zjawisko rzadkie nie wymagające żadnego działania.
Nie świecą się LED'y w sposób ciągły			Pierwsze nagrzewanie.	Podczas pierwszego nagrzewania lub po dłuższym wyłączeniu (domek letniskowy), LED świeci się dopiero po kilku minutach.

Usterka	Wyświetla nie na ekranie	LED ogrzewacza	Możliwa przyczyna	Sposób usunięcia
LED zielony nie świeci się w czasie taryfy dziennej (w przypadku podwójnej taryfikacji)			Zbyt krótki czas zasilania ogrzewacza	Skontaktować się z serwisem Atlantic. Sprawdzić prawidłowość działania wyłącznika taryfa dzienna/nocna oraz w razie potrzeby wymienić. Sprawdzić, czy ogrzewacz jest zasilany co najmniej 8 godzin na dzień
			Rozładowany akumulator	Skontaktować się z serwisem Atlantic. Włączyć ogrzewacz w trybie wymuszonym za pomocą wyłącznika znajdującego się na tablicy. Jeśli LED zielony zapali się po kilku minutach, akumulator jest rozładowany. Wymienić akumulator. Uwaga: nie wyrzucać akumulatora do kosza, ale przekazać go do miejsca odzysku (rozporządzenie nr 99.374 z dnia 12/05/1999).
Uszkodzenie zabezpieczenia antykorozyjnego zasobnika	Err.6		Zwarcie obwodu ACI	Skontaktować się z serwisem Atlantic. Wymienić osłonę.
Programator nie działa podczas naciskania klawiszy		Normalnie	Aktywna blokada klawiszy	Usunąć blokadę. Patrz paragraf <i>Znoszenie blokady</i> , str.27
Na wyświetlaczu programatora nic nie jest wyświetlane		Normalnie	Rozładowane baterie	Wymienić baterie. Patrz paragraf <i>Zakładanie baterii</i> , str.40

Usterka	Wyświetlenie na ekranie	LED ogrzewacza	Możliwa przyczyna	Sposób usunięcia
Brak c.w.u. pod zaworem kurkowym		Normalnie	Ogrzewacz wody zanieczyszczony kamieniem kotłowym	Skontaktować się z serwisem Atlantic. Przystąpić do usuwania kamienia kotłowego z ogrzewacza. Patrz paragraf <i>Opróżnianie</i> , str.28
		Normalnie	Zanieczyszczony filtr zespołu zaworów bezpieczeństwa	Wymienić zespół zaworów bezpieczeństwa
Ciągły wypływ wody w zespole zaworów bezpieczeństwa poza okresem nagrzewania		Normalnie	Za wysokie ciśnienie wody w sieci	Upewnić się, że ciśnienie na wyjściu licznika wody nie przekracza 5 barów. W przeciwnym przypadku zainstalować zawór redukcyjny ciśnienia nastawiony na 3 bary na wyjściu rozdzielu ogólnego wody.
		Normalnie	Powrót zimnej wody do obwodu c.w.u.	Zamknąć dopływ zimnej wody zaworem odcinającym zespół zaworów bezpieczeństwa. Otworzyć zawór mieszający w położeniu c.w.u. Jeśli woda zimna wypływa w sposób ciągły, zaznaczyć uszkodzony zawór mieszający i wymienić go. Sprawdzić miejsce zainstalowania reduktora ciśnienia na rozdziale ogólnym wody.
Zapach			Brak wody w syfonie	Napełnić syfon.
Głośne odgłosy gotowania			Wewnątrz ogrzewacza występuje wapń	Skontaktować się z serwisem Atlantic. Przystąpić do usuwania kamienia kotłowego. Patrz paragraf <i>Opróżnianie</i> , str.28
Inne nieprawidłowości				Skontaktować się z serwisem Atlantic.

Sprawdzanie czujnika regulacji

Istnieje możliwość sprawdzenia czujnika regulacji omomierzem jeśli zachodzi taka potrzeba:

- pomiędzy dwoma przewodami niebieskimi $R < 10\Omega$;
- pomiędzy dwoma przewodami żółtymi, patrz wykres poniżej; podający zależność pomiędzy rezystancją a temperaturą.

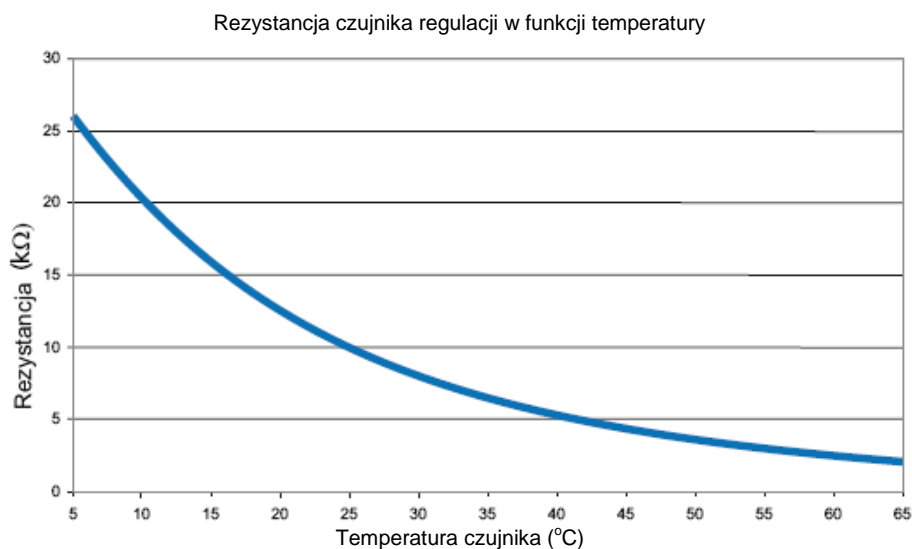

2. Konserwacja programatora z funkcją zdalnego sterowania

2.1 Zakładanie baterii



Ogrzewacz wody należy podłączyć do sieci, oraz napełnić wodą przed przystąpieniem do pierwszego uruchamiania programatora z funkcją zdalnego sterowania.

- Założyć trzy baterie alkaliczne 1,5V (typ LR 03 AA) zgodnie z podanym na rysunku.

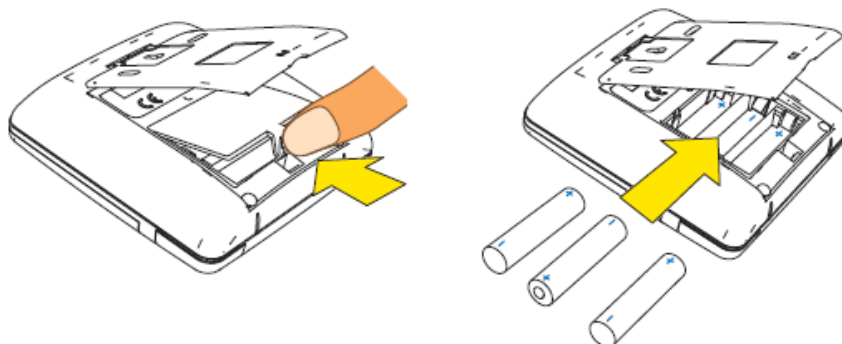

- Po założeniu baterii wcisnąć klawisz. Na ekranie pojawia się migoczący napis **OFF** oraz symbol .



Symbol **OFF** mówi, że programator nie jest połączony z ogrzewaczem. Połączenie umożliwia wejście w kontakt programatora oraz ogrzewacza wyłącznie pomiędzy tymi urządzeniami (nie ma możliwości zakłócenia pracy innego sterowania znajdującego się w sąsiedztwie).



Ryzyko wybuchu w przypadku niewłaściwych baterii. Baterie przekazać do utylizacji zgodnie z zaleceniami.

2.2 Procedura połączenia z ogrzewaczem

Zbliżyć się do ogrzewacza z programatorem z funkcją zdalnego sterowania.

- Jeżeli możliwe jest połączenie pomiędzy programatorem a ogrzewaczem, na ekranie pojawia się poniższy komunikat, który znika po 7-8 sekundach.



Ustanowiono połączenie.

- Jeśli ten komunikat nie pojawia się, należy przystąpić do połączenia w sposób następujący:
 - Włączyć zasilanie elektryczne ogrzewacza bezpośrednio na tablicy elektrycznej przy pomocy wyłącznika lub stycznika taryfa nocna/dzienna.

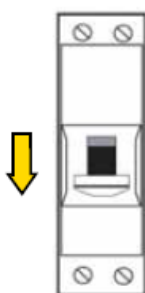

Wyłącznik



Stycznik taryfa nocna/dzienna

2. Odczekać co najmniej 20 sekund.
 3. Włączyć ponownie zasilanie elektryczne ogrzewacza.
 4. Przybliżyć się na co najmniej 3 metry do ogrzewacza z programatorem z funkcją zdalnego sterowania.
- W pewnych nietypowych przypadkach (zerwanie połączenia), wykonać pierwsze 4 kroki opisane powyżej, następnie wcisnąć klawisz **MODE** (Tryb) na 10 sekund w celu wznowienia połączenia.

2.3 Nastawianie dnia i godziny

Po założeniu baterii (pierwszy raz lub po wymianie), należy nastawić dzień i godzinę.

W tym celu należy użyć strzałek nawigacyjnych prawej i lewej celem wyboru dnia, godziny oraz minut, a następnie zatwierdzić wybór za

pomocą klawisza . Każde wciśnięcie powoduje przyrost dnia, godziny lub minuty.

Etap 1: nastawianie dnia tygodnia

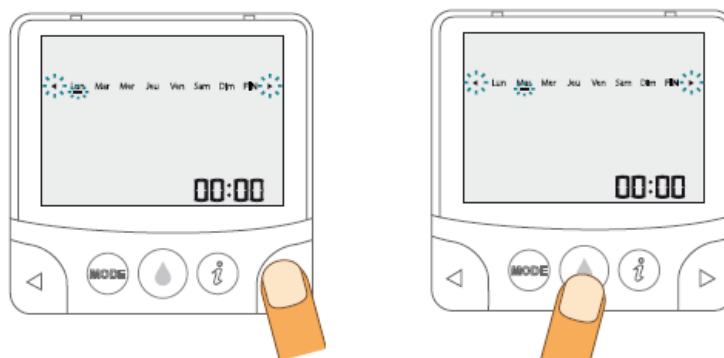

Etap 2: nastawianie godzin

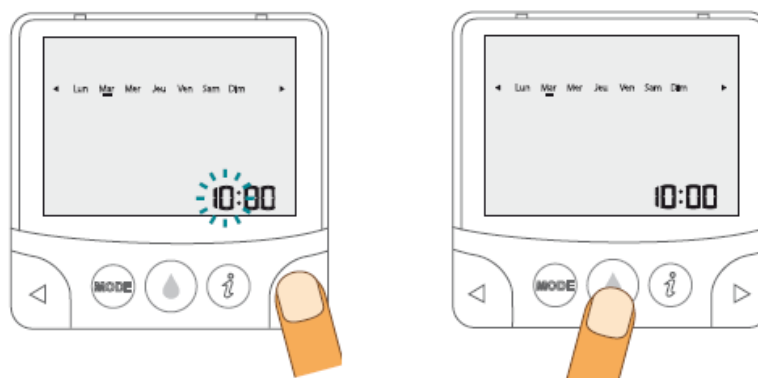

Etap 3: nastawianie minut

Po zakończeniu nastawy, powyższy ekran znika. Po upływie 6 sekund przechodzi w stan czuwania.



Aby zmienić nastawę dnia i godziny (w przypadku np. zmiany godziny)

należy wcisnąć na 4 sekundy klawisz .

**2.4 Wymiana baterii**

Patrz paragraf *Zakładanie baterii*, str.40, w tym rozdziale.

Gwarancja – Obsługa serwisowa po sprzedaży – Zgodność

1. Warunki gwarancji

Urządzenie winien zainstalować wykwalifikowany specjalista zgodnie z przepisami sztuki, obowiązującymi normami w kraju instalacji, jak również wskazaniemi niniejszej instrukcji.

Należy jest używać normalnie, a autoryzowany serwis Atlantic Polska winien je regularnie konserwować. W takich warunkach, nasza gwarancja obejmuje wymianę lub dostawę do naszego dystrybutora lub instalatora elementów uznanych za uszkodzone przez nasz serwis, lub, w razie konieczności, urządzenia, z wyłączeniem kosztów robocizny oraz transportu jak również wszelkich odszkodowań i przedłużenia gwarancji.

Gwarancja zaczyna obowiązywać od daty posadowienia (przyjmuje się datę faktury zainstalowania); w przypadku braku dokumentu potwierdzającego ten stan, za datę rozpoczęcia gwarancji przyjmuje się datę produkcji podaną na tabliczce znamionowej plus 6 miesięcy.

Postanowienia warunków niniejszej gwarancji nie wykluczają przywileju na korzyść kupującego, gwarancji prawnej w zakresie ukrytych wad, mającej zastosowanie we wszystkich przypadkach w ramach ustawodawstwa danego kraju. W żadnym wypadku wymiana części nie upoważnia do wymiany urządzenia. Atlantic utrzymuje dla dyspozycji swych klientów części zapasowe przez okres 10 lat.



Urządzenie będące przyczyną wypadku winno pozostać na swoim miejscu do dyspozycji rzeczoznawców, obrażony winien poinformować swego ubezpieczyciela.

2. Zakres zastosowania gwarancji

Z gwarancji wyłącza się następujące usterki:

2.1 Nienormalne warunki środowiskowe

- Różne uszkodzenia spowodowane udarami lub upadkiem podczas transportowania po opuszczeniu zakładu producenta.
- Usytuowanie urządzenia w miejscu narażonym na działanie niskich temperatur lub niekorzystnych warunków (środowisko zawilgocone, agresywne, lub źle przewietrzane).
- Stosowanie wody o stopniu agresywności określonym w przepisach DTU Plomberie 60-1 dodatek 4 ciepła woda (zawartość chlorków, siarczanów, wapnia, rezystywność i TAC).
- Twardość wody poniżej $< 15^{\circ}$ F.
- Zasilanie elektryczne o dużych przepięciach (sieć, wyładowania atmosferyczne...)
- Uszkodzenia wynikłe z nieustalonych przyczyn spowodowanych wyborem miejsca posadowienia (miejsca trudnodostępne), a których można by uniknąć przez natychmiastową naprawę urządzenia.

2.2 Montaż niezgodny z przepisami, normami i zasadami sztuki, a mianowicie:

- Brak lub nieprawidłowy montaż nowego zespołu zaworów bezpieczeństwa, zgodnie z normą NF 1487, zmiana jego nastawy...
- Brak złączek (żeliwo, stal, izolacyjna) na przewodach rurowych podłączenia ciepłej wody mogące być przyczyną korozji.
- Nieprawidłowe podłączenie elektryczne: nie zgodne z normą francuską.
- C 15-100, lub normami obowiązującymi w danym kraju, nieprawidłowe uziemienie, za cienkie przewody, podłączenie przewodami giętkimi (linkami), nieprzestrzeganie schematów podłączeń zalecanych przez Producenta.
- Usytuowanie urządzenia niezgodne z wymaganiami niniejszej Instrukcji.
- Korozja zewnętrzna w wyniku braku szczelności połączeń rurowych.
- Brak lub nieprawidłowo założona pokrywa zabezpieczenia elektrycznego.
- Brak lub nieprawidłowy montaż przepustów na kable.

2.3 Nieprawidłowa konserwacja

- Nadmierne osadzanie się kamienia kotłowego na elementach grzewczych oraz zaworach/elementach bezpieczeństwa.
- Brak konserwacji zespołu zaworów bezpieczeństwa powodujący nadmierne ciśnienie.
- Zmiana wyposażenia oryginalnego, bez zgody Producenta, lub też stosowanie nieoryginalnych części zamiennych.

3. Serwis posprzedażny

Poniżej podano wykaz części ogrzewacza podlegających wymianie:

- uszczelka drzwi;
- zespół termostatu elektronicznego;
- grzałki;
- osłona do grzałki steatytowej;
- czujnik bezpieczeństwa/regulacja;
- czujnik poziomu c.w.u.;
- karta radio;
- Programator z funkcją zdalnego sterowania.

Należy stosować wyłącznie części wskazane przez firmę ATLANTIC. W przypadku każdorazowego zamówienia należy podać dokładnie typ ogrzewacza, oraz numer seryjny (w ramkach) znajdujące się na tabliczce znamionowej urządzenia przyklejonej w sąsiedztwie podzespołów elektrycznych.

Wyłącznie uprawniony elektryk upoważniony jest do wymiany części elektrycznych.

4. Zalecenia GIFAM

Zalecenia zatwierdzone przez Zrzeszenie Producentów Artykułów Gospodarstwa Domowego (sk.ran. GIFAM) odnośnie prawidłowego montażu i stosowania produktu.

4.1 Zastosowanie

Rodzaj produktu

- To urządzenie przeznaczone jest wyłącznie do ogrzewania c.w.u. z wyłączeniem wszelkich innych płynów.

Nienormalne zastosowanie

- W przypadku anomalii w pracy, należy skontaktować się z serwisem firmy Atlantic.
- Zabrania się włączać pod napięcie urządzenia pustego.

Poparzenia i bakterie

- Z przyczyn sanitarnych, należy utrzymywać wysoką temperaturę przetrzymywanej c.w.u. Ta temperatura może powodować poparzenia.
- Należy podjąć stosowne środki bezpieczeństwa (zawór mieszający...) aby uniknąć wszelkich wypadków w punktach czerpania. W przypadku dłuższego nie korzystania z urządzenia, przed pierwszym użyciem należy opróżnić całkowicie zasobnik.

4.2 Konserwacja

- Okresowo należy poprawność działania organu bezpieczeństwa hydraulicznego zgodnie z zaleceniami producenta.
- Wszelkie prace należy wykonywać przy wyłączonym urządzeniu.

4.3 Zmiany/przeróbki

Zabrania się jakichkolwiek modyfikacji urządzenia. Wyłącznie serwis firmy Atlantic upoważniony jest do wymiany komponentów zastępując je oryginalnymi częściami producenta.

4.4 Koniec żywotności

- Przed demontażem urządzenia należy jest wyłączyć spod napięcia i przystąpić do jego opróżniania.
- Zabrania się spalania urządzenia. Spalanie pewnych podzespołów może być przyczyną wydzielania się gazów toksycznych.
- Produkt odstawić do punktu zbiórki celem poddania recyklingowi. Ten produkt zawiera akumulator podlegający recyklingowi.

5. Deklaracja zgodności

To urządzenie spełnia wymagania następujących dyrektyw:

- 2004/108/CE dotyczącej kompatybilności elektromagnetycznej
- 2006/95/CE dotyczącej niskiego napięcia

► Dyrektywa R&TTE 1999/5/EC *

Oznaczenie:	Sterowanie cyfrowe + Moduł radio
Typ:	Nadajnik – Odbiornik – Radio 868 MHz

Oświadczam, że produkt o którym mowa powyżej odpowiada zasadniczym wymaganiom dyrektywy R&TTE 1999/5/CE.

Bezpieczeństwo elektryczne:	NF EN 60950-1 (kwiecień 2002) / produkt TBTS / Produkt klasy II
Kompatybilność elektromagnetyczna	EN 301 489-3 (grudzień 2002)
Efektywne korzystanie z pasma radioelektrycznego:	EN 300220-2 (lipiec 2006)

Oświadczam, że przeprowadzono zasadnicze próby radiowe. Produkty oznaczają się symbolem CE.

Rok oznaczenia symbolem CE:	2009
Deklaracja Producenta CE:	N° EM 01283
Data:	01/10/09

* Dyrektywa odnośnie Urządzeń Końcowych Radiowo-Telekomunikacyjnych

1330 L02-A-112-30-496-A

GWARANCJA

Użytkownik powinien zachować ten dokument w celu przedstawienia go w momencie reklamacji.

WARUNKI GWARANCJI

- urządzenie powinno być zamontowane przez osobę wykwalifikowaną (obowiązkowa jest pieczętka z numerem uprawnień) zgodnie z regułami sztuki zawodu, z obowiązującymi normami i z zaleceniami niniejszej instrukcji,
- urządzenie powinno być eksploatowane w sposób zgodny z jego przeznaczeniem oraz regularnie konserwowane przez użytkownika oraz specjalistę,
- jeśli powyższe warunki są spełnione nasza gwarancja ma zastosowanie poprzez bezpłatną wymianę części uznanych przez serwis autoryzowany za wadliwe, lub w szczególnym wypadku wymiany całego urządzenia na nowe,
- gwarancja jest liczona od daty sprzedaży. W przypadku braku dokumentu zakupu gwarancja będzie obliczana na podstawie daty produkcji zaznaczonej na tabliczce znamionowej urządzenia, powiększonej o 6 miesięcy,
- uszkodzenia wynikające z wadliwej eksploatacji urządzenia (mróz, niewłaściwa biegunowość instalacji elektrycznej, złe podłączenie do instalacji, etc.) nie mogą w żadnym wypadku być przypisane producentowi i będą naprawiane odpłatnie,
- wszelkie części wymienione w czasie trwania gwarancji podlegają ekspertyzie serwisu fabrycznego producenta,
- gwarancja jest ważna wyłącznie na terenie Rzeczypospolitej Polskiej,
- do wykonywania napraw gwarancyjnych uprawnione są wyłącznie autoryzowane przez naszą firmę PUNKTY SERWISOWE,
- kwestie sporne regulowane są przez przepisy Kodeksu Cywilnego art. 577 - 582.

GWARANCJA NIE OBEJMUJE USZKODZEŃ POWSTAŁYCH W WYNIKU :

- anormalnych warunków pracy urządzenia :
(usytuowanie urządzenia narażające je na wpływ mrozu lub nadmiernej wilgotności pomieszczeń, uszkodzeń wynikających ze zbyt dużego napięcia energii),
- montażu urządzenia niezgodnego z obowiązującymi normami ,
- braku lub wadliwej konserwacji,
- modyfikację oryginalnych części wyposażenia bez konsultacji z producentem lub używanie części zamiennych nie posiadających homologacji producenta,
- montażu urządzenia przez osobę nie wykwalifikowaną i do tego nie uprawnioną,
- mechanicznych uszkodzeń podczas transportu, nie z winy producenta,

PRODUKTY PRZEDSTAWIONE W TYM DOKUMENCIE MOGĄ BYĆ W KAŻDYM MOMENCIE ZMODYFIKOWANE W CELU ODPOWIEDZI NASZEJ FIRMY NA ROZWÓJ TECHNOLOGII LUB NA ZMIANĘ OBOWIĄZUJĄCYCH W DANYM KRAJU NORM.



ATLANTIC POLSKA Sp. z o.o.
ul. Płochocińska 99A
03-044 Warszawa

e-mail: serwis@atlantic-polska.pl

[http:// www.atlantic-polska.pl](http://www.atlantic-polska.pl)

