

UŻYTKOWANIE

PL

Alféa Extensa A.I. R32

Alféa Extensa Duo A.I. R32

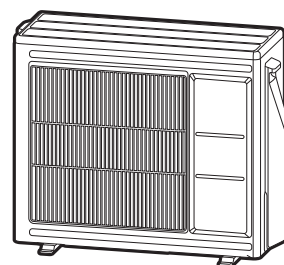
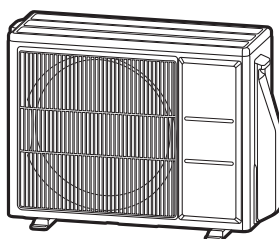
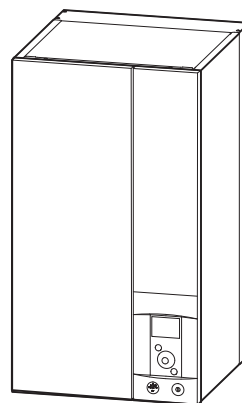
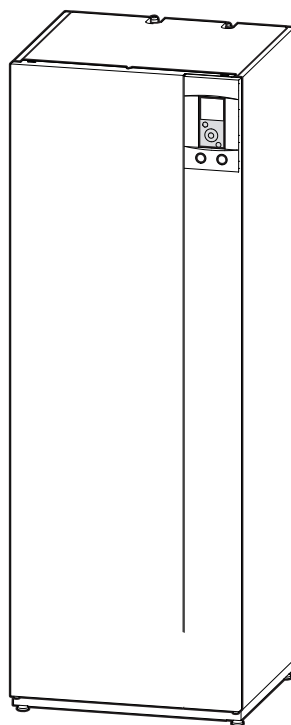

Pompa ciepła powietrze-woda typu split



U0671228_2111_PL_3
26/06/2020

Instrukcja przeznaczona dla personelu technicznego i użytkownika.
Użytkownik powinien ją zachować, aby móc z niej skorzystać w przyszłości.

Spis treści

 Zasady bezpieczeństwa	3
 Instalacja	4
Jednostka zewnętrzna	4
Moduł hydrauliczny	4
Regulacja	4
Grzejniki	4
Ogrzewanie podłogowe	4
Wentylokonwektory/grzejniki dynamiczne z regulacją wewnętrzną	4
Ciepła woda użytkowa (c.w.u.)*	4
 Obsługa instalacji	6
Interfejs użytkownika	6
Opis wyświetlacza	7
Nawigacja w menu	8
Zmiana parametrów	8
Struktura menu	9
 Tryb ręczny	10
 Nieobecność	12
 Aktywne funkcje	13
 Nastawa temperatur	13
 Programowanie	14
 Zużycie energii	15
 Ustawienia	15
 Konserwacja	18
Regularne kontrole	18
Sprawdzanie jednostki zewnętrznej	18
Zasobnik c.w.u.*	18
Komunikaty błędów	19

► Symbole i definicje



NIEBEZPIECZEŃSTWO. Ryzyko poważnych obrażeń ciała i/lub ryzyko uszkodzenia maszyny. Bezwzględnie przestrzegać ostrzeżenia.



Ważna informacja, o której zawsze należy pamiętać.



Wskazówka/porada



Nieprawidłowe działanie



Niebezpieczeństwo: Energia elektryczna/ porażenie prądem elektrycznym



Niebezpieczeństwo: Materiał o małej szybkości spalania.

Zasady bezpieczeństwa

Aby uniknąć wszelkiego ryzyka obrażeń lub nieprawidłowej obsługi urządzenia, prosimy o stosowanie się do poniższych instrukcji.

Uruchamianie

Zasilanie elektryczne włączać po napełnieniu wszystkich obiegów.

Nie podejmować prób samodzielnego montażu urządzenia. Pompa ciepła musi być montowana przez osoby wykwalifikowane, posiadające odpowiednie uprawnienia.

Instalacja zawsze musi być połączona z uziemieniem i być wyposażona w ochronny wyłącznik samoczynny.

Nie modyfikować zasilania elektrycznego.

Urządzenia nie są zabezpieczone przeciwybuchowo i nie wolno ich montować w atmosferze wybuchowej.

Użytkowanie

Urządzenie może być używane przez dzieci w wieku powyżej 8 lat i osoby o ograniczonych możliwościach fizycznych, czuciowych lub umysłowych bądź nieposiadające doświadczenia lub wiedzy, jeżeli są one pod nadzorem lub wcześniej otrzymały instrukcje dotyczące bezpiecznej obsługi urządzenia i zrozumiały związane z tym zagrożenia. Dzieci nie mogą wykorzystywać urządzenia do zabawy. Czyszczenie i konserwacja nie mogą być wykonywane przez dzieci pozostawione bez dozoru.

To urządzenie nie jest przewidziane do użytkowania przez osoby (w tym dzieci) o ograniczonych możliwościach fizycznych, sensorycznych lub umysłowych bądź przez osoby nieposiadające odpowiedniego doświadczenia lub wiedzy, z wyjątkiem sytuacji, gdy są one nadzorowane lub zostały pouczone w zakresie użytkowania urządzenia przez osobę odpowiedzialną za ich bezpieczeństwo. Należy nadzorować dzieci, aby upewnić się, że nie bawią się urządzeniem.

Nie pozwalać dzieciom na wkładanie przedmiotów do kratki ochronnej śmigła ani na wchodzenie na jednostkę zewnętrzną. Żeberka powietrznego wymiennika ciepła są bardzo cienkie i mogą powodować skaleczenia.

Przepływu powietrza przez parownik i na wylocie wentylatora nie może zakłócać żadna przeszkoda.

Jednostka zewnętrzna musi bezwzględnie zostać zamontowana na zewnątrz. Jeżeli konieczna jest osłona, musi ona mieć duże otwory ze wszystkich 4 stron i zapewniać odpowiednie odległości od urządzenia (skonsultować się z instalatorem).

Nie wchodzić na jednostkę zewnętrzną.

Uwaga, rury miedziane obiegu czynnika chłodniczego mogą być gorące i powodować oparzenia.

Aby zapobiec brakowi tlenu w przypadku wycieku czynnika chłodniczego, pomieszczenie, w którym pracuje urządzenie, musi być prawidłowo wentylowane.

Ponieważ pomieszczenie musi spełniać normy bezpieczeństwa, nie wolno w nim dokonywać żadnych modyfikacji (wentylacja, przewody dymowe, otwory itp.) bez zasięgnięcia porady instalatora.

Nie ustawiać żadnego źródła ciepła pod zdalnym sterownikiem.

Aby zapobiec ryzyku uduszenia, worki i folie z tworzywa sztucznego pochodzące z materiałów opakowaniowych należy chronić przed dostępem małych dzieci.

Konserwacja

Nie podejmować prób samodzielnej naprawy urządzenia.

Aby uniknąć niebezpieczeństwa, w przypadku uszkodzenia przewodu zasilającego powinien on zostać wymieniony przez osoby wykwalifikowane.

Urządzenie nie zawiera żadnych elementów, które użytkownik może naprawić samodzielnie. Zdjęcie jakiegokolwiek obudowy może narazić na kontakt z niebezpiecznym napięciem elektrycznym.

Odcięcie zasilania nie jest wystarczającym zabezpieczeniem przed ewentualnym porażeniem elektrycznym (kondensatory).

Nie otwierać jednostki zewnętrznej ani modułu hydraulicznego podczas pracy tych urządzeń.

Jeżeli urządzenie wydaje niepokojące odgłosy lub wydostają się z niego zapachy albo dym, odłączyć zasilanie elektryczne i skontaktować się z instalatorem.

Przed rozpoczęciem jakiegokolwiek czyszczenia należy odciąć zasilanie urządzenia.

Do czyszczenia obudowy nie stosować agresywnych płynów do czyszczenia ani rozpuszczalników.

Do czyszczenia jednostki zewnętrznej nie używać myjki ciśnieniowej. Powoduje ona ryzyko uszkodzenia powietrznego wymiennika ciepła i dostania się wody do obwodów elektrycznych.

► Jednostka zewnętrzna

Jednostka zewnętrzna, ustawiana zgodnie z jej nazwą na zewnątrz mieszkania, pobiera ciepło z otaczającego powietrza.

Jest ona ustawiana przez instalatora w miejscu zapewniającym jej najlepsze działanie.

Przepływu powietrza przez parownik i na wylocie wentylatora nie może zakłócać żadna przeszkoda.

Woda zawarta w otaczającym powietrzu może się skraplać i wypływać z jednostki zewnętrznej. Jednostka zewnętrzna może generować duże ilości wody zwanej skroplinami.

Przy niskich temperaturach woda po zetknięciu się z wymiennikiem zamarza, dlatego musi być regularnie usuwana w cyklach odszraniania. Cykl odszraniania jest sterowany automatycznie przez układ regulacji i może powodować emitowanie pary, co jest zjawiskiem całkowicie normalnym.

► Moduł hydrauliczny

Moduł hydrauliczny, umieszczany w kotłowni, piwnicy, garażu, a nawet w kuchni, przesyła energię ciepłą do układu ogrzewania i podgrzewania wody użytkowej*.

Moduł hydrauliczny zawiera cały układ sterowania, którego zadaniem jest zapewnianie komfortu cieplnego i podgrzewanie wody użytkowej.

Moduł hydrauliczny może być dodatkowo wyposażony w grzałki elektryczne* lub zestaw podłączeniowy kotła w celu wspomaganie ogrzewania w najzimniejszych okresach.

► Regulacja

Instalator cierpliwie wyregulował całą instalację. Nie zmieniać parametrów regulacji bez jego zgody. W razie wątpliwości należy się z nim skontaktować.

Regulacja systemu ogrzewania odbywa się w zależności od temperatury zewnętrznej (krzywa grzewcza).

Temperatura zewnętrzna jest mierzona przez czujnik temperatury zewnętrznej.

Zastosowanie czujnika temperatury pomieszczenia (opcja) umożliwi poprawę działania układu regulacji (uwzględnianie wpływu temperatury pomieszczenia).

► Grzejniki

Aby zagwarantować prawidłowe działanie układu regulacji, w pomieszczeniu, w którym znajduje się czujnik temperatury pomieszczenia, nie należy stosować zaworów termostatycznych. Jeżeli w pomieszczeniu takim znajdują się zawory termostatyczne, muszą one być całkowicie otwarte.

► Ogrzewanie podłogowe

Aby zapobiec powstawaniu rys, nowe ogrzewanie podłogowe wymaga stopniowego włączenia podczas pierwszego uruchomienia. Przed rozpoczęciem swobodnego korzystania z ogrzewania sprawdzić z instalatorem, czy taki rozruch został wykonany.

Duża bezwładność ogrzewania podłogowego zapobiega nagłym zmianom temperatury pomieszczenia. Jednakże bezwładność ta powoduje, że czas reakcji jest rzędu kilku godzin (ok. 6 godzin).

Wszelkie zmiany ustawień należy wykonywać powoli, pozostawiając czas na reakcję instalacji. Ustawienia przesadne lub zbyt gwałtowne zawsze powodują duże wahania temperatury w ciągu dnia.

Jeżeli mieszkanie jest wyposażone w ogrzewanie podłogowe, na czas krótkich nieobecności nie należy go wyłączać. Powrót do prawidłowego ogrzewania jest zawsze dość długi (ok. 6 godzin).

► Wentylokonwektory/grzejniki dynamiczne z regulacją wewnętrzną

W objętej nimi strefie nie należy korzystać z czujnika temperatury pomieszczenia.

► Ciepła woda użytkowa (c.w.u.)*

Kiedy konieczne jest podgrzewanie wody użytkowej, pompa ciepła dostosowuje się do tego zapotrzebowania priorytetowo.

Podczas podgrzewania wody użytkowej ogrzewanie nie działa.

Podgrzewanie wody użytkowej (c.w.u.) odbywa się za pomocą pompy ciepła i w razie potrzeby jest uzupełniane rezerwową grzałką elektryczną.

Aby zagwarantować zadaną temperaturę c.w.u. powyżej 45°C, konieczne jest pozostawienie możliwości włączenia się rezerwowej grzałki elektrycznej lub kotła (zestaw przełączania na kocioł grzewczy)*.

Rezerwowa grzałka elektryczna umożliwi prawidłowy przebieg cykli zabezpieczających przed bakteriami legionella – tzw. przegrzew antybakteryjny.

* według konfiguracji / opcji

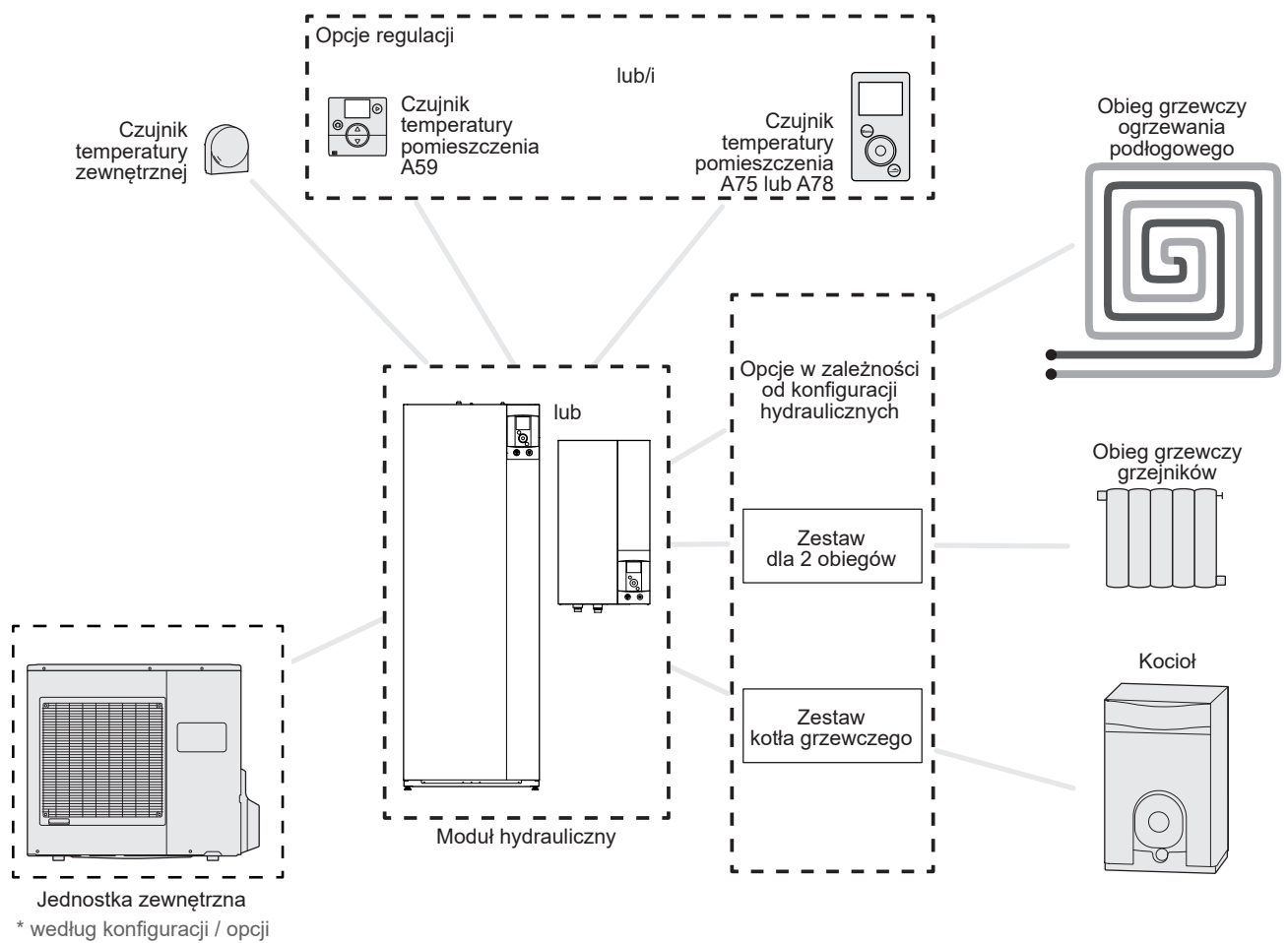

rys. 1 – Schemat ogólnej instalacji w pełnej konfiguracji

► Interfejs użytkownika

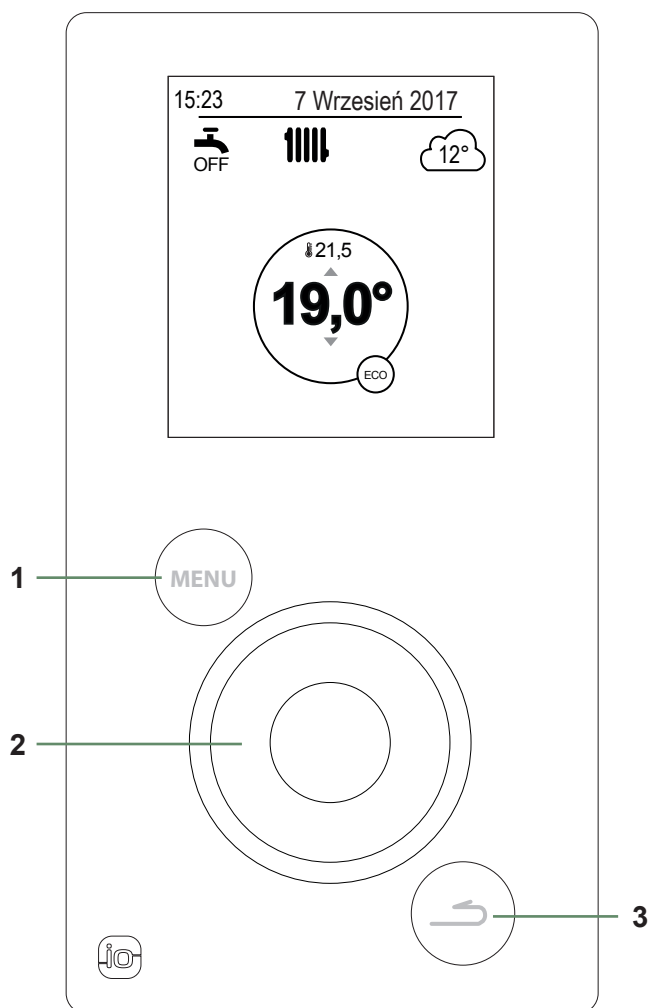

**Wersja z 1 obiegiem ogrzewania
+ ciepła woda użytkowa (c.w.u.)***

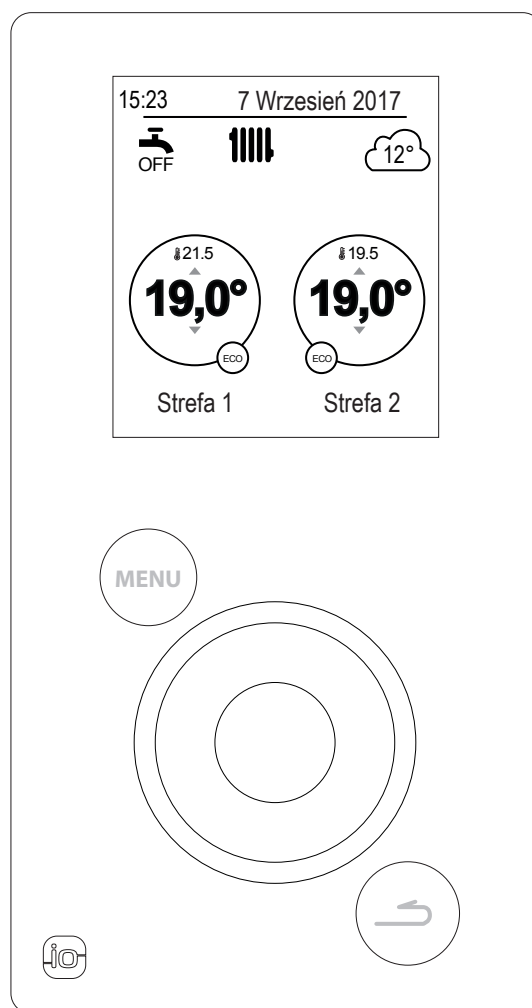

**Wersja z 2 obiegami ogrzewania
+ ciepła woda użytkowa (c.w.u.)***

Nr	Opis
1	Przycisk dostępu do menu
2	Pokrętło nawigacji (obrót pokrętła), zatwierdzenie (naciśnięcie pokrętła)
3	Przycisk powrotu

* według konfiguracji / opcji

► Opis wyświetlacza

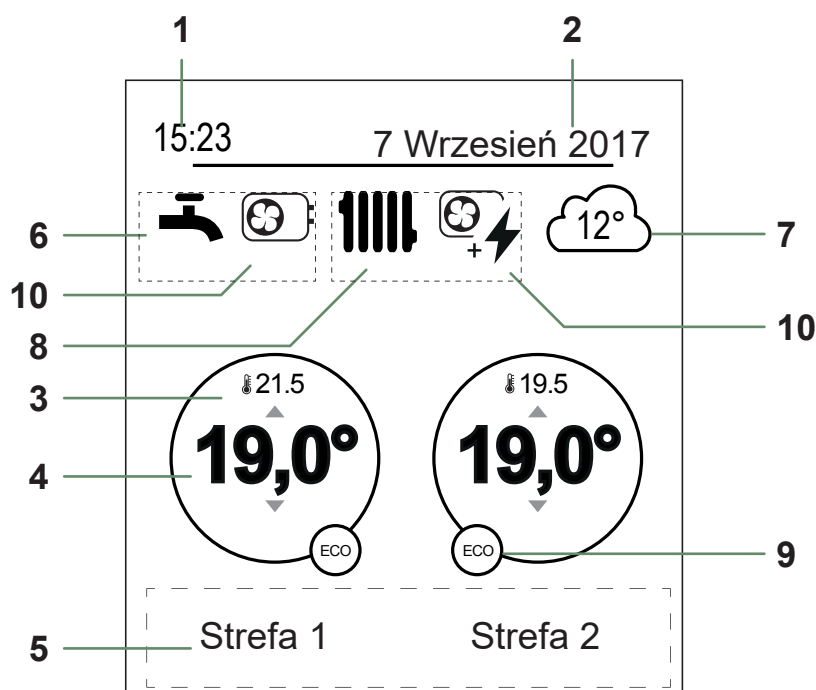





Nr	Symbole	Definicje
1	15:23	Godzina
2	7 Wrzesień 2017	Data
3	21.5	Temperatura zmierzona przez czujnik temperatury pomieszczenia*
4	19,0°	Wartość zadana temperatury pomieszczenia
5	Informacje (nazwy stref, tryb awaryjny, tryb testowy, wyświetlanie błędów itp.)	
6	Ciepła woda użytkowa (c.w.u.)* ...	
		Włączona
		Dogrzewanie w toku
		Wyłączona
7	12°	Temperatura zmierzona przez czujnik temperatury zewnętrznej
8	Działanie ...	
		Ogrzewanie
		Chłodzenie*

* według konfiguracji / opcji

Nr	Symbole	Definicje
9	Tryb ...	
		Komfortowy
		Ręczny (odstępstwo)
	ECO	EKO
		Nieobecność
		Suszenie posadzki
		Wyłączony (zabezpieczenie przed zamarzaniem)
10	Produkcja przez ...	
		Pompa ciepła
		Dodatkowa grzałka elektryczna
		Pompa ciepła i grzałka elektryczna
		Pompa ciepła i olej opałowy / gaz*
		Olej opałowy / gaz*

► Nawigacja w menu

Aby ...	Czynność:
Przejsć do menu.	Nacisnąć przycisk  .
Wybrać element menu.	Obracać pokrętkę, aby zaznaczyć wybór. Aby potwierdzić, nacisnąć pokrętkę.
Wrócić do poprzedniego menu.	Nacisnąć przycisk  .
Wrócić do menu głównego.	Dwukrotnie nacisnąć przycisk  .
Wrócić do ekranu startowego.	Nacisnąć przycisk  lub  z poziomu menu głównego.

Uwaga: Niektóre parametry (lub menu) mogą nie być wyświetlane. Zależą one od konfiguracji instalacji (w zależności od opcji).

► Zmiana parametrów

- Obracać pokrętkę, aby zaznaczyć parametr przeznaczony do zmiany.
- Nacisnąć pokrętkę, aby aktywować zmianę.
- Obracać pokrętkę, aby zmienić parametr.
- Nacisnąć pokrętkę, aby zatwierdzić wybór.

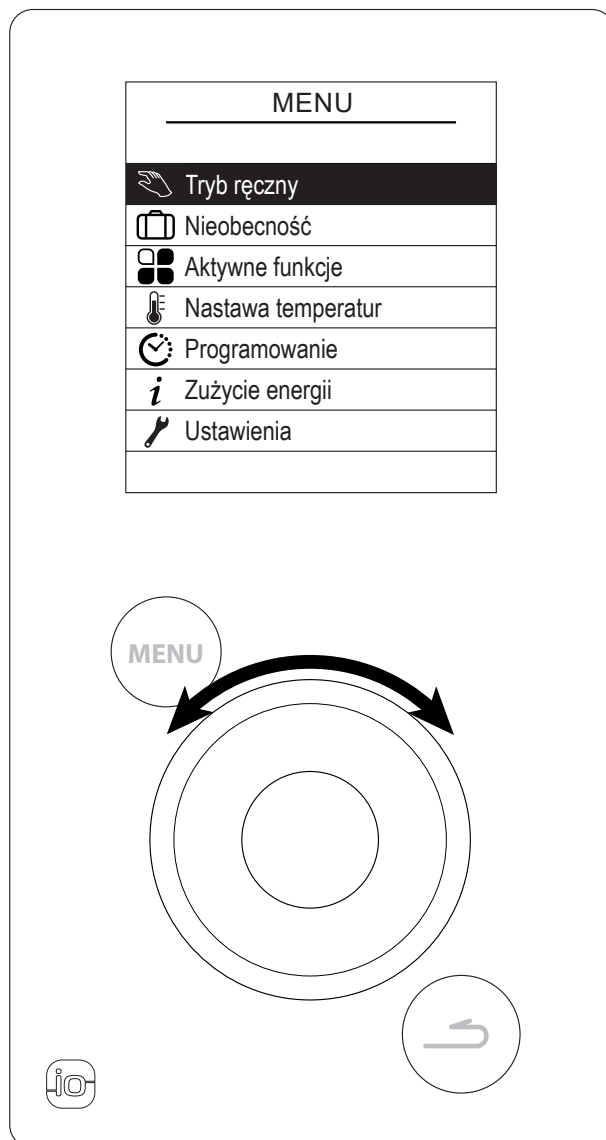

rys. 2 – Nawigacja

► Struktura menu

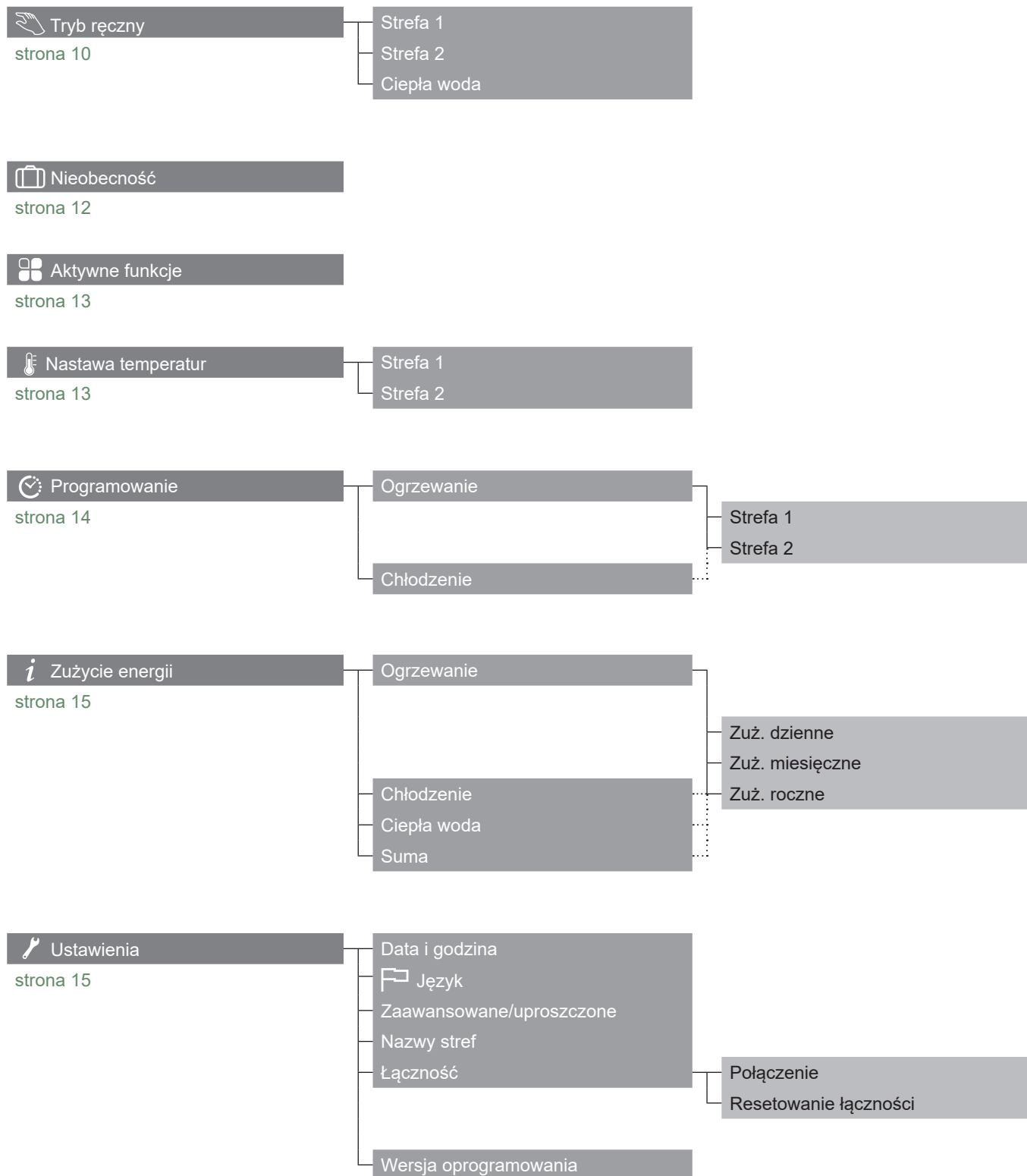

► Tryb ręczny

▼ Odstępstwo od programu godzinowego

Kiedy aktywny jest program godzinowy (menu zaawansowane), funkcja odstępstwa umożliwia wymuszenie działania urządzenia (w trybie ogrzewania lub chłodzenia) z żadaną temperaturą przez pewien czas.

■ Z poziomu ekranu startowego

Wybrać strefę (kółko strefy jest pogrubione).

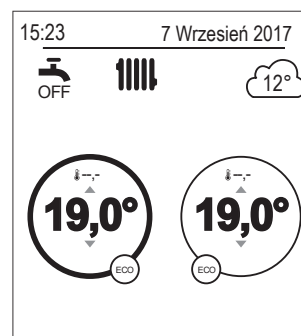

Ustawić żadaną temperaturę, a następnie czas trwania odstępstwa.



■ Z poziomu menu

Wybrać strefę z menu:
„Tryb ręczny”.

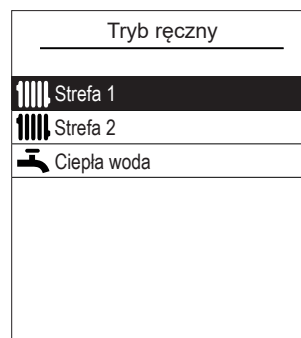

Ustawić żadaną temperaturę, a następnie czas trwania odstępstwa.

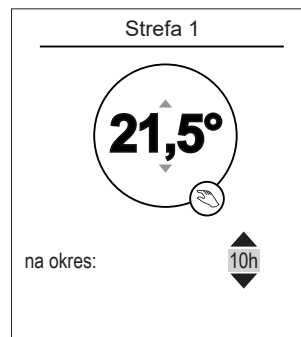

Niektóre parametry (lub menu) mogą nie być wyświetlane. Zależą one od konfiguracji instalacji (w zależności od opcji).

▼ Anulowanie odstępstwa od programu godzinowego

■ Anulowanie odstępstwa z 1 strefą ogrzewania

Na ekranie startowym wybrać:
„Zatrzymaj derogację”.



■ Anulowanie odstępstwa z 2 strefami ogrzewania

Wybrać strefę z menu:
„Tryb ręczny”.
Nacisnąć pokrętkę, aby anulować odstępstwo.



▼ Wymuszone podgrzewanie wody użytkowej (Boost)

Funkcja Boost ciepłej wody użytkowej (c.w.u.) uruchamia podgrzewanie zasobnika do temperatury komfortowej.

Przejsć do menu:
„Tryb ręczny” > „Ciepła woda”.
Nacisnąć pokrętkę, aby aktywować funkcję „BOOST”.

Kiedy konieczne jest podgrzewanie wody użytkowej, pompa ciepła dostosowuje się do tego zapotrzebowania priorytetowo.

Podczas podgrzewania wody użytkowej ogrzewanie nie działa.

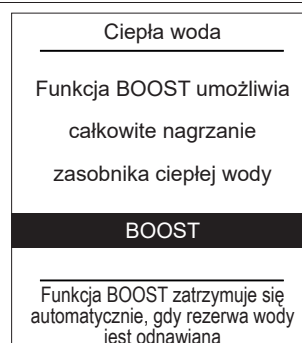

▶ Nieobecność

W razie długotrwałej nieobecności istnieje możliwość zdefiniowania okresu, podczas którego ogrzewanie działa z obniżoną temperaturą (zabezpieczenie przed zamarzaniem), a podgrzewanie wody użytkowej (c.w.u.) jest wstrzymane.

▼ Programowanie nieobecności

Ustawić datę początku i końca nieobecności, a następnie zatwierdzić.

- Aby wrócić do poprzednich ustawień (np. z miesiąca do dnia), nacisnąć przycisk



Nieobecność

Data wyjazdu:
19 lipiec

Data powrotu:
03 sierpień

Zatwierdź

Nieobecność rozpoczyna się o godz. 0 w dniu wyjazdu i kończy o godz. 0 w dniu powrotu

Ustawić temperaturę w mieszkaniu podczas nieobecności.

Nieobecność

Temperatura pomieszczenia podczas nieobecności:

8°

Ciepła woda jest zatrzymana.

▼ Sprawdzanie, zmiana i anulowanie kolejnej nieobecności

Sprawdzanie, zmiana i anulowanie kolejnej nieobecności odbywa się z poziomu menu: „Nieobecność”.

Nieobecność

Następna nieobecność jest zaplanowana od
19 lipca
do
3 sierpnia

Zmień

Anuluj nieobecność

Jeżeli okres nieobecności trwa, można go anulować z ekranu startowego.

15:23 7 Wrzesień 2017

OFF  12°

08,0° 

Data powrotu: 15 Wrzesień

Anuluj nieobecność

► Aktywne funkcje

Strona „Aktywne funkcje” zawiera informacje na temat działających usług i pozwala zmodyfikować ich stan.

- „Komfort wewnętrzny”: Ogrzewanie / Chłodzenie / Zatrzymanie.
- „Strefa 1” / „Strefa 2” / „Ciepła woda” / „Tryb awaryjny”: Uruchomienie / Zatrzymanie.

Jeżeli opcja „Komfort wewnętrzny” jest ustawiona na „Zatrzymanie”, nie można modyfikować Strefy 1 ani Strefy 2.

„Tryb awaryjny”: Aktywować wyłącznie w przypadku błędu „370: źródło termodynamiczne”. Urządzenie grzeje wyłącznie za pomocą grzałki elektrycznej.

Aktywne funkcje	
Komfort wewnętrzny	Ogrzewanie
Strefa 1	Uruchomienie
Strefa 2	Uruchomienie
Ciepła woda	Uruchomienie
Tryb awaryjny	Zatrzymanie

► Nastawa temperatur

Strona „Nastawa temperatur” umożliwia ustawienie wartości zadanych temperatur dla okresów Komfort i ECO (ogrzewanie i chłodzenie). Nastawy należy wykonać dla każdej ze stref.

Ustawienia fabryczne temperatur ogrzewania:

Komfort 20°C, ECO 19°C.

Ustawienia fabryczne temperatur chłodzenia:

Komfort 24°C, ECO 26°C.

Nastawa temperatur	
Strefa 1	
Ogrzewanie	
T° komfortowa	21,5°C
T° ECO	21,5°C
Chłodzenie	
T° komfortowa	19,5°C
T° ECO	21,5°C

▶ Programowanie

Programowanie godzinowe umożliwia zdefiniowanie automatycznych okresów działania (Komfort ↔ ECO) urządzenia. Każdy dzień można zaprogramować niezależnie.

▼ Tworzenie programu godzinowego

- 1 – Wybrać „Ogrzewanie” lub „Chłodzenie” oraz wybraną strefę, przechodząc do menu: „Programowanie” > „Ogrzewanie” / „Chłodzenie” > „Strefa 1” / „Strefa 2”.
- 2 – Wybrać dzień.
- 3 – Ustawić godzinę rozpoczęcia i zakończenia okresów trybu komfort.

Jeżeli 2 lub 3 okresy trybu komfort nie są potrzebne, kliknąć pozycję „---”.

- Aby wrócić do poprzednich ustawień (np. z końca pierwszego okresu ogrzewania do początku pierwszego okresu ogrzewania), nacisnąć przycisk .

• Aby skopiować programy godzinowe na inne dni:

- 4 – Wybrać pozycję „Zatwierdź i kopiuj”.
- 5 – Ustawić wybrane dni na „Tak”, a następnie wybrać polecenie „Zakończ”.

• W przeciwnym razie wybrać „Zatwierdź”.

Ustawienia fabryczne programowania godzinowego ogrzewania/chłodzenia: od 06:00 do 22:00.

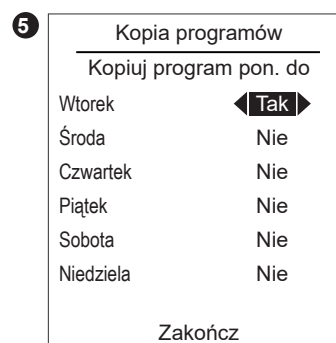
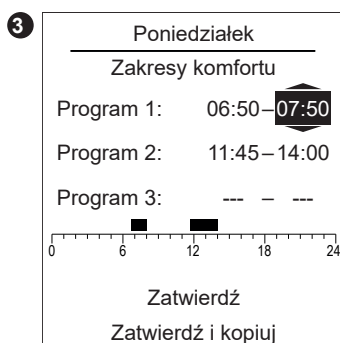
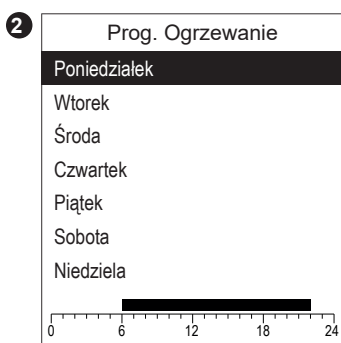

▼ Kasowanie okresu trybu komfortowego

Aby usunąć okres trybu komfort, ustawić godzinę rozpoczęcia i zakończenia na taką samą wartość.

Podczas zatwierdzenia na ekranie pojawia się wskazanie:

Program X: --- - ---

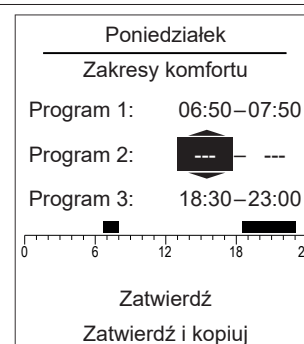

► **i** Zużycie energii

Wyświetlanie zużycia jest dostępne według zastosowania:

- Ogrzewanie (strefa 1 i strefa 2).
- Chłodzenie.
- Ciepła woda użytkowa (c.w.u.).
- Suma (ogrzewanie, chłodzenie i c.w.u.).

Informacje te są dostępne dla:

- 8 ostatnich dni: zużycie dzienne (dzs = dzisiaj, D-1 = wczoraj...).
- 12 ostatnich miesięcy: zużycie miesięczne (pierwsza litera miesiąca, np. S = styczeń...).
- 10 ostatnich lat: zużycie roczne (2 ostatnie cyfry, np. 16 = 2016 r.).

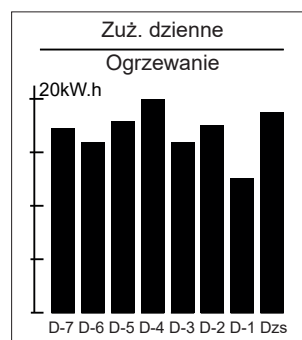

Przykład dla zużycia dziennego dla ogrzewania.

► **🔧** Ustawienia

▼ Data i godzina

Aby ustawić datę i godzinę, przejść do menu:
„Ustawienia” > „Data i godzina”.

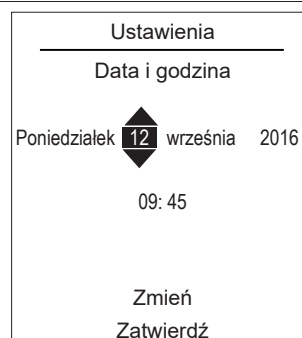

▼ **🇵🇱** Język

Aby ustawić język, przejść do menu:
„Ustawienia” > „Język”.

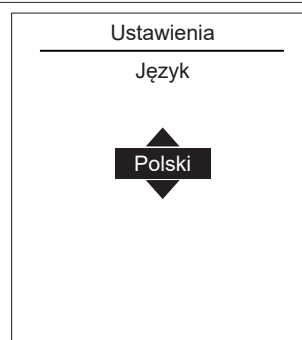

▼ Zaawansowane/uproszczone

Dostępne są dwa tryby wyświetlania menu i działania urządzenia:

– **Menu zaawansowane:**

– Urządzenie działa zgodnie z programem godzinowym opisanym na [strona 14](#).

– **Menu uproszczone*:**

– Urządzenie działa ze stałą temperaturą ustawioną bezpośrednio przez użytkownika.

– Niektóre funkcje nie są dostępne.

* Ustawienie „Menu uproszczone” nie jest kompatybilne z aplikacją Cozytouch.

Z poziomu menu wybrać tryb wyświetlania:

„Ustawienia” > „Zaawansowane/uproszczone”.

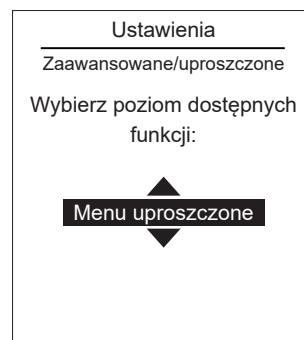

■ Ustawianie temperatury w menu uproszczonym

1 strefa

① – Obracać pokrętkę, aby **bezpośrednio** ustawić temperaturę.

2 strefy

② – Wybrać strefę. Zatwierdzić.

– Za pomocą pokrętki ustawić temperaturę. Zatwierdzić.



▼ Nazwy stref

Z poziomu menu można spersonalizować nazwy stref:

„Ustawienia” > „Nazwy stref”.

Dostępne nazwy: „Strefa 1” / „Strefa 2” / „Dzień” / „Noc” / „Piętro” / „Salon” / „Parter” / „Sypialnia” / „Podłoga” / „Grzejnik”.

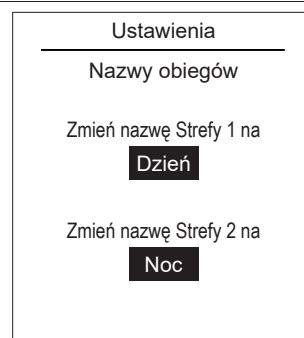

▼ Łączność

■ Łączenie z czujnikiem temperatury pomieszczenia:

Aby podłączyć czujnik temperatury pomieszczenia, należy przejść do menu:

„Ustawienia” > „Łączność” > „Połączenie”.

Przez 10 minut urządzenie jest w trybie oczekiwania na połączenie.

Zapoznać się z instrukcją montażu czujnika temperatury pomieszczenia.

Jeżeli czujnik został już połączony, menu „Połączenie” nie jest dostępne.

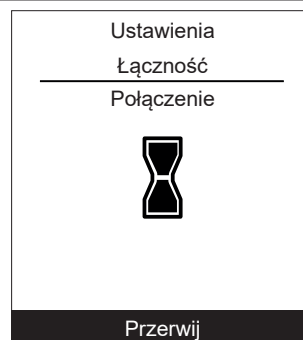

■ Resetowanie łączności



Zresetowanie powoduje anulowanie wszystkich powiązań z urządzeniami.

Wybrać pozycję „Resetuj” z menu:

„Ustawienia” > „Łączność” > „Resetowanie łączności”.

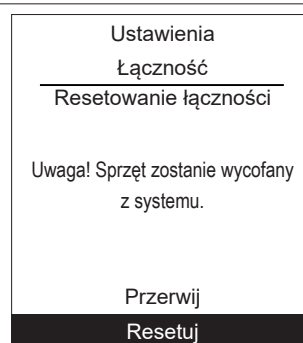

▼ Wersja oprogramowania

Wyświetlanie wersji oprogramowania wyświetlacza (interfejs HMI) i zadanych parametrów.

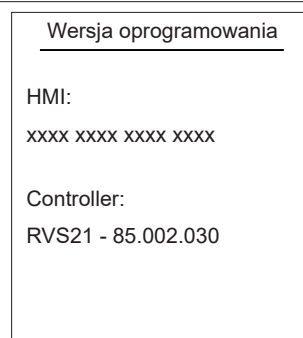

Konserwacja

Aby zapewnić prawidłowe działanie urządzenia przez długie lata, konieczne jest okresowe wykonywanie następujących prac konserwacyjnych. Zazwyczaj są one wykonywane w ramach umowy serwisowej.

► Regularne kontrole

- Regularnie sprawdzać ciśnienie wody w obiegu grzewczym (patrz ciśnienie zalecane przez instalatora — od 1 do 2 bar).
- W przypadku konieczności napełnienia i podniesienia ciśnienia sprawdzić, jaki rodzaj czynnika został użyty początkowo (w razie wątpliwości skontaktować się z instalatorem).
- W przypadku konieczności częstego uzupełniania należy bezwzględnie znaleźć wyciek.



Częste uzupełnianie wody powoduje ryzyko osadzania się kamienia kotłowego w wymienniku i szkodzi jego wydajności i trwałości.

► Sprawdzanie jednostki zewnętrznej

W razie potrzeby wyczyścić wymiennik z pyłu, uważając, aby nie uszkodzić żeberek.

Sprawdzić, czy żadne przeszkody nie zakłócają przepływu powietrza.

► Zasobnik c.w.u.*

Konserwację zasobnika należy wykonywać regularnie (częstotliwość może się zmieniać w zależności od twardości wody).

Zasięgnąć porady specjalisty w dziedzinie ogrzewania.

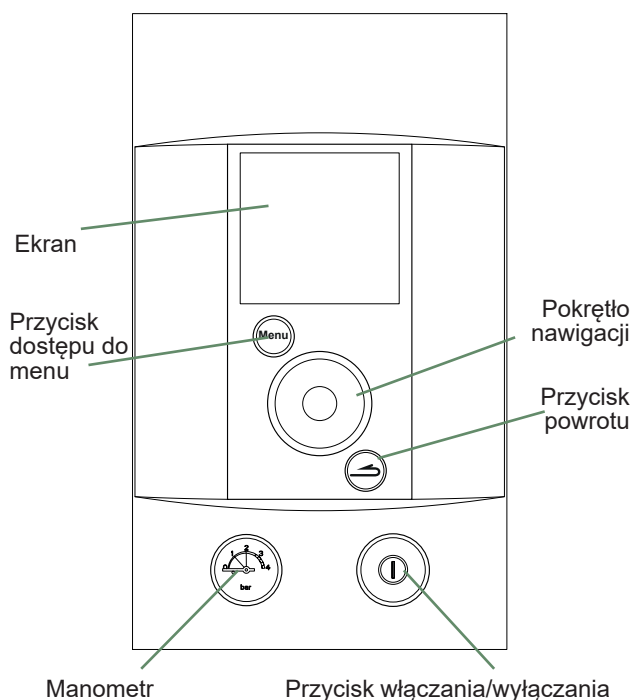

rys. 3 – Panel sterowania

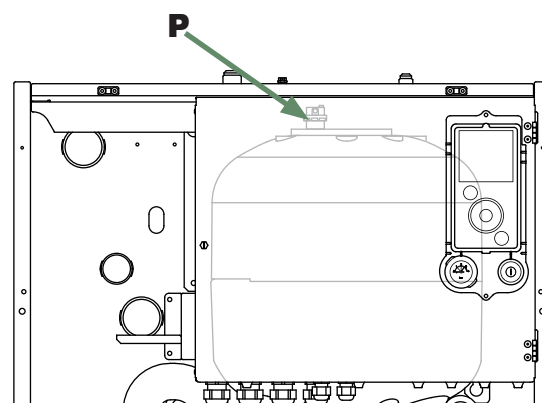

rys. 4 – Odpowietrznik automatyczny

* według konfiguracji / opcji

► Komunikaty błędów

W przypadku wystąpienia usterki na ekranie startowym pojawia się numer błędu.



Aby uzyskać opis błędu, wybrać go za pomocą pokrętki.

W razie wystąpienia błędu zanotować numer i skontaktować się ze specjalistą w dziedzinie ogrzewania.

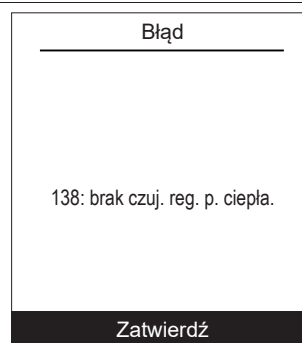

W razie błędu „370: źródło termodynamiczne” włączyć „Tryb awaryjny” (patrz strona 13) i skontaktować się ze specjalistą w dziedzinie ogrzewania.

Koniec eksploatacji urządzenia



Demontaż i recykling urządzeń powinny zostać wykonane przez specjalistyczny serwis. Urządzeń w żadnym wypadku nie wolno usuwać wraz z odpadami z gospodarstwa domowego, z odpadami wielkogymiarowymi ani na wysypisko.

Po zakończeniu eksploatacji urządzenia należy skontaktować się z instalatorem lub lokalnym przedstawicielem w celu rozmontowania i recyklingu urządzenia.



Urządzenie jest oznakowane tym symbolem. Oznacza on, że wszystkie urządzenia elektryczne i elektroniczne należy bezwzględnie oddzielać od odpadów gospodarstwa domowego.

Dla urządzeń tego rodzaju obowiązuje specjalny tryb utylizacji, stosowany w krajach Unii Europejskiej (*), Norwegii, Islandii i Liechtensteinie.

Nie próbować demontować urządzenia samodzielnie. Może to mieć szkodliwe skutki dla zdrowia i środowiska.

Recykling czynnika chłodniczego, oleju i pozostałych elementów musi zostać wykonany przez wykwalifikowanego instalatora zgodnie z obowiązującymi przepisami krajowymi i miejscowymi.

Urządzenie po zakończeniu eksploatacji należy oddać do wyspecjalizowanego punktu odbioru i nie wolno usuwać go wraz z odpadami z gospodarstwa domowego ani wywozić na wysypisko.

Więcej informacji można uzyskać u instalatora lub przedstawiciela producenta.

* W zależności od przepisów obowiązujących w każdym kraju członkowskim.



www.atlantic.fr

Société Industrielle de Chauffage
SATC, BP 64, 59660 MERVILLE, FRANCJA

Data pierwszego uruchomienia:

Dane adresowe instalatora lub serwisu.